

# Panasonic®

Removable Full Front CD Player/Receiver

Lecteur CD/Récepteur avec Panneau Avant Amovible

Reproductor de CD/Receptor y Frente Completo Desmontable

## CQ-DF202U

Operating Instructions  
Manuel d'instructions  
Manual de instrucciones

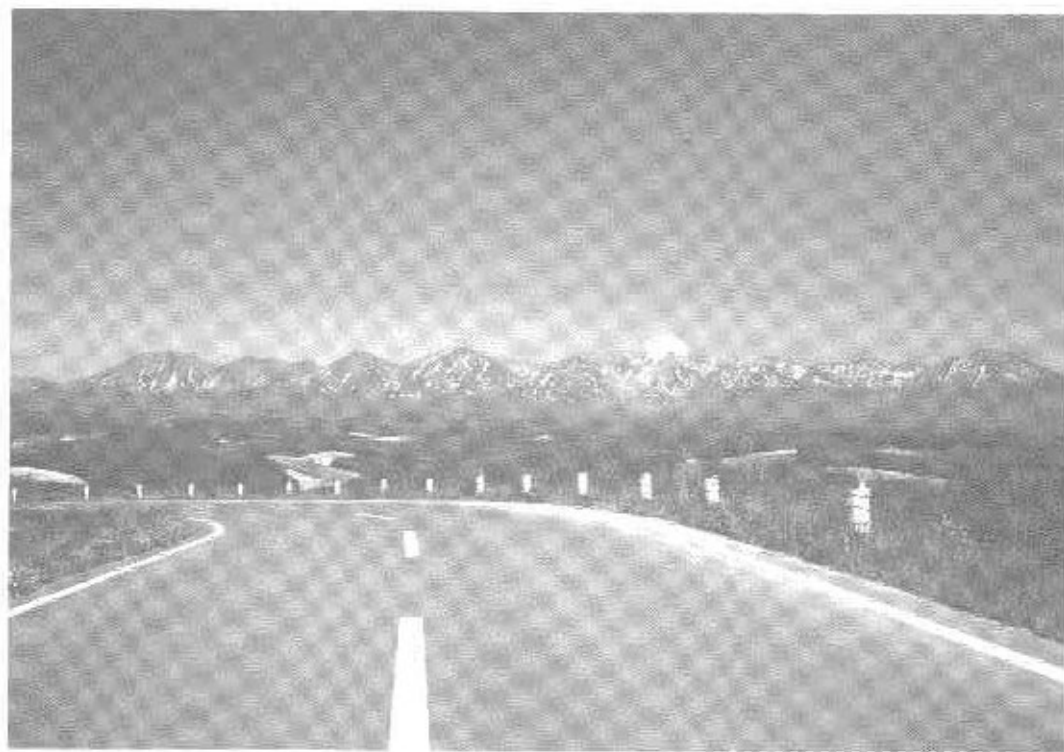
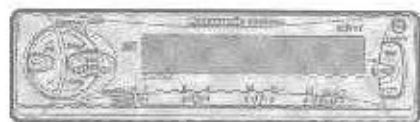

COMPACT  
**disc**  
DIGITAL AUDIO

- Please read these instructions carefully before using this product and save this manual for future use.
- Prière de lire ces instructions attentivement avant d'utiliser le produit et garder ce manuel pour l'utilisation ultérieure.
- Lea con atención estas instrucciones antes de utilizar el producto y guarde este manual para poderlo consultar en el futuro.





Panasonic welcomes you to our ever growing family of electronic product owners. We know that this product will bring you many hours of enjoyment. Our reputation is built on precise electronic and mechanical engineering, manufactured with carefully selected components and assembled by people who take pride in their work. Once you discover the quality, reliability, and value we have built into this product, you too will be proud to be a member of our family.

**Use this Product Safely**

**When Driving**

Keep the volume level low enough to be aware of road and traffic conditions.

**When Washing Your Car**

Do not expose the product, including the speakers and CDs, to water or excessive moisture. This could cause electrical shorts, fire, or other damage.

**When Parked**

Parking in direct sunlight can produce very high temperatures inside your car. Give the interior a chance to cool down before switching the unit on.

**Use the Proper Power Supply**

This product is designed to operate with a 12 DC, negative ground battery system (the normal system in a North American car).

**Disc Mechanism**

Do not insert coins or any small objects. Keep screwdrivers and other metallic objects away from the disc mechanism and disc.

**Use Authorized Servicenters**

Do not attempt to disassemble or adjust this precision product. Please refer to the Servicenter list included with this product for service assistance.

**For Installation**

The product should be installed in a horizontal position with the front end up at a convenient angle, but not more than 30°.

**Components**

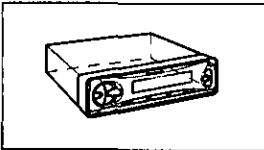

• CD player receiver (1)



• Power connector (1)

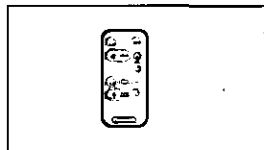

• Remote control unit (1)

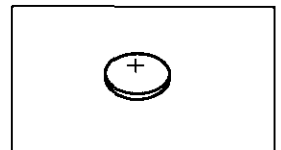

• Lithium battery (CR2025) (1)

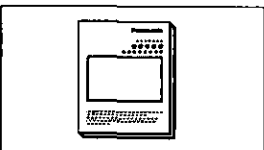

• Operating instructions (1)



• Warranty card, etc.

• Installation hardware (screws, cords, etc.) (⇒ page 22)

• The numbers in parentheses indicate the accessory quantities.

**NOTICE:**

**Language for Manuals of Products Using LCD**

This product has a fluorescent lamp that contains a small amount of mercury. It also contains lead in some components. Disposal of these materials may be regulated in your community due to environmental considerations.

For disposal or recycling information please contact your local authorities, or the Electronics Industries Alliance: <<http://www.eiae.org>>

**Panasonic** est heureuse de vous compter parmi les utilisateurs de ses appareils électroniques. Nous pouvons vous assurer que cet appareil vous procurera de longues heures d'agrément. Notre réputation est fondée sur une ingénierie électronique et mécanique de haute précision, laquelle préside à la fabrication d'appareils ne comportant que des composants de choix assemblés par un personnel soucieux de la bonne réputation acquise par la qualité de son travail. Après avoir découvert la qualité, la valeur et la fiabilité de cet appareil, vous aussi serez fier d'être un client **Panasonic**.

## ☐ Précautions à prendre

### Au volant

Réglez le volume à un niveau qui ne risque pas de masquer les bruits ambiants.

### Lavage de la voiture

Afin de prévenir tout risque de court-circuit ou d'incendie, n'exposez pas l'équipement, y compris les haut-parleurs et les disques, à l'eau ou à une humidité excessive.

### Voiture stationnée

L'habitacle d'une voiture immobile exposée au soleil toutes vitres fermées devient rapidement très chaud. Laisser rafraîchir l'intérieur du véhicule avant d'utiliser l'appareil.

### Source d'alimentation

Cet appareil est conçu pour fonctionner sur un système d'alimentation avec batterie de 12 V c.c. à masse négative (système standard sur les voitures de construction nord-américaine).

## ☐ Éléments constitutifs

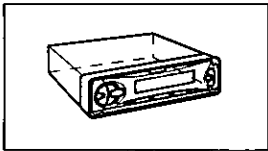

• Lecteur CD/récepteur (1)

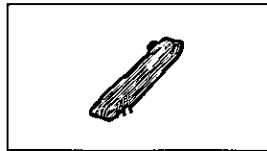

• Connecteur d'alimentation (1)



• Télécommande (1)

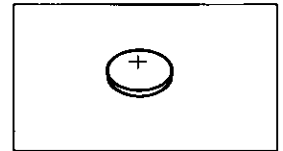

• Pile au lithium (CR2025) (1)

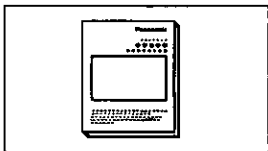

• Manuel d'instructions (1)

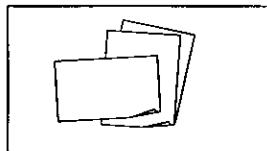

• Carte de garantie, etc.

• Les chiffres entre parenthèses indiquent la quantité d'accessoires.

### Mécanisme de disque

N'insérez pas de pièces de monnaie ou de petits objets. Gardez les tournevis et autres objets métalliques à l'écart du mécanisme de disque et du disque.

### Réparation

Ne tentez pas de démonter ou d'ajuster l'appareil vous-même. Veuillez vous référer à la liste des centres de service fournie avec cet appareil pour contacter le service d'assistance.

### Installation

L'appareil doit être installé en position horizontale avec son extrémité avant inclinée vers le haut à un angle comode, mais ne dépassant pas 30°.

**Panasonic le da la bienvenida a la familia constantemente en aumento de poseedores de productos electrónicos. Nos esforzamos en proporcionarle las ventajas de la ingeniería mecánica y electrónica de precisión, de una fabricación con componentes cuidadosamente seleccionados, y de un montaje realizado por personas orgullosas de la reputación que su trabajo ha cimentado para nuestra empresa. Estamos seguros de que este producto le proporcionará muchas horas de distracción y, una vez comprobada la calidad, el valor y la fiabilidad incorporados, usted también se sentirá orgulloso de pertenecer a nuestra familia.**

## ☐ Uso de este equipo con seguridad

### Quando conduzca

Mantenga el nivel del volumen suficientemente bajo para estar atento a la carretera y a las condiciones del tráfico.

### Quando lave el automóvil

No esponga el equipo, incluyendo los altavoces y los CDs, al agua o a una humedad excesiva. Esto puede causar cortocircuitos eléctricos, incendios u otros daños.

### Quando esté estacionado

El estacionamiento a la luz solar directa puede producir temperaturas muy altas en el interior de su vehículo. Procure enfriar el interior antes de encender la unidad.

### Uso de la alimentación apropiada

Este equipo ha sido diseñado para funcionar con un sistema de batería de 12 V CC con negativo a masa (el sistema normal en un vehículo norteamericano).

### Mecanismo de disco

No inserte monedas ni ningún objeto pequeño. Mantenga los destornilladores u otros objetos metálicos apartados del mecanismo de disco y del disco.

### Uso de los centros de servicio autorizados

No intente desmontar ni ajustar este equipo de precisión. Consulte la lista de centros de servicio incluidos con este producto para acudir a ellos cuando sea necesario.

### Instalación

La unidad deberá instalarse en posición horizontal, con el extremo delantero hacia arriba formando un ángulo conveniente, pero con no más de 30°.

FORAUM

## ☐ Componentes

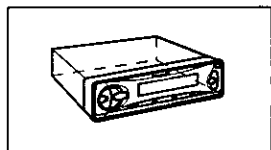

- Reproductor de CD/receptor (1)

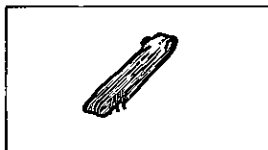

- Conector de alimentación (1)

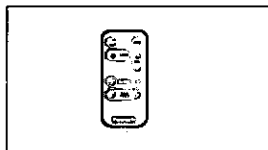

- Unidad del controlador remoto (1)

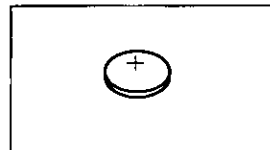

- Pila de litio (CR2025) (1)

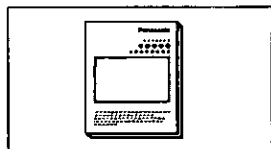

- Manual de instrucciones (1)

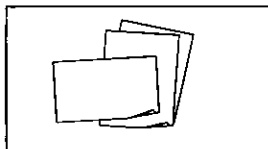

- Tarjeta de garantía, etc.

- Accesorios suministrados (tornillos, cables, etc.) (⇒ página 62)

- Los números entre paréntesis indican las cantidades de accesorios.

# Contents

Safety Information.....	Page 2
Radio Frequency Interference Statement (Part 15 of the FCC Rules): .....	2
Use this Product Safely .....	4
Components.....	4
Language for Manuals of Products Using LCD .....	4

<input type="checkbox"/> <b>Power and Sound Controls</b> .....	10
Power, volume, loudness, mute, level meter, display change, audio mode (Bass/Treble/Balance/Fader)	



<input type="checkbox"/> <b>Clock Basics</b> .....	11
Initial time, time reset	



<input type="checkbox"/> <b>Radio Basics</b> .....	12
Radio mode, band, manual tuning, seek tuning, mono/local selection, preset station setting, preset station calling, display change	



<input type="checkbox"/> <b>CD Player Basics</b> .....	14
Disc insert and playback, stop and disc eject, listening to a CD, CD player mode, display change, track selection, track search, direct track selection, random play, scan play, repeat play	



<input type="checkbox"/> <b>Remote Control Unit Preparation</b> .....	16
Battery installation, battery notes, control reference guide	

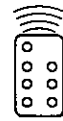

<input type="checkbox"/> <b>Troubleshooting</b> .....	17
Preliminary steps, if you suspect something wrong, troubleshooting tips, error display messages	



<input type="checkbox"/> <b>Maintenance</b> .....	21
Care of the unit, notes on CD/CD media (CD-R, CD-RW), notes on CD-Rs/RWs	



<input type="checkbox"/> <b>Installation Guide</b> .....	22
Step-by-step procedures, remove the unit	

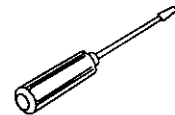

<input type="checkbox"/> <b>Anti-Theft System</b> .....	27
Place the removable face plate into case, install removable face plate, security indicator	

<input type="checkbox"/> <b>Electrical Connections</b> .....	28
Caution, wiring diagram	

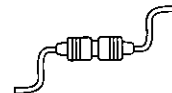

<input type="checkbox"/> <b>Specifications</b> .....	29
--	----

# Table des matières

Consignes de sécurité .....	Page 3
Précautions à prendre .....	5
Éléments constitutifs .....	5

F  
P  
R  
A  
C  
A  
S

<input type="checkbox"/> <b>Commandes d'alimentation et de son</b> .....	30
Alimentation, volume, compensateur physiologique, coupure du son, décibelmètre, changement d'affichage, mode audio (Graves/Aigus/Balance/Équilibre)	



<input type="checkbox"/> <b>Fonctionnement de base de l'horloge</b> .....	31
Temps initial, remise à l'heure	



<input type="checkbox"/> <b>Fonctionnement de base de la radio</b> .....	32
Mode radio, bande, syntonisation manuelle, sélection mono/local, réglage de station mémoriée, appel de station présyntonisée, changement d'affichage	

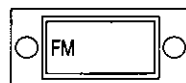

<input type="checkbox"/> <b>Fonctionnement de base du lecteur CD</b> .....	34
Insertion de disque et lecture, arrêt et éjection de disque, écoute d'un CD, changement d'affichage, sélection de plage, recherche de plage, sélection directe de plage, lecture aléatoire, lecture par balayage, lecture en reprise	



<input type="checkbox"/> <b>Préparation de la télécommande</b> .....	36
Installation de la pile, remarques sur la pile, guide des commandes	



<input type="checkbox"/> <b>En cas de difficulté</b> .....	37
Étapes préliminaires, lorsqu'on soupçonne que quelque chose est défectueux, guide de dépannage, messages d'erreur affichés	

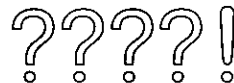

<input type="checkbox"/> <b>Entretien</b> .....	41
Entretien de l'appareil, remarques relatives aux CD et supports de type CD (CD-R, CD-RW), remarques relatives aux CD-R/RW	



<input type="checkbox"/> <b>Guide d'installation</b> .....	42
Marche à suivre, pour retirer l'appareil	

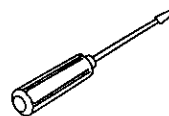

<input type="checkbox"/> <b>Système antivol</b> .....	47
Mettre la plaque de façade amovible dans l'étui, installer la plaque de façade amovible, voyant du système de sécurité	

<input type="checkbox"/> <b>Branchements électriques</b> .....	48
Précaution, schéma de câblage	

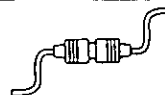

<input type="checkbox"/> <b>Données techniques</b> .....	49
--	----



# Índice

Información para su seguridad .....	Página 3
Uso de este equipo con seguridad .....	6
Componentes .....	6

<input type="checkbox"/> <b>Controles de alimentación y sonido</b> .....	50
Alimentación, volumen, sonoridad, silenciamiento, medidor de nivel, cambio de pantalla, modo audio (Bajos/Agudos/Balance/Desvanecedor)	



<input type="checkbox"/> <b>Reloj: Conceptos generales</b> .....	51
Hora inicial, reajuste de hora	



<input type="checkbox"/> <b>Radio: Conceptos generales</b> .....	52
Modo de la radio, banda, sintonización manual, sintonización de búsqueda, selección mono/local, ajuste de emisora predeterminada, llamada a emisoras presintonizadas, cambio de pantalla	

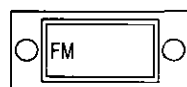

<input type="checkbox"/> <b>Reproductor de CD: Conceptos generales</b> .....	54
Inserción y reproducción de disco, parada y expulsión de disco, para escuchar un CD, modo de reproducción de CD, cambio de pantalla, selección de pista, búsqueda de pista, selección directa de pista, reproducción aleatoria, reproducción por exploración, repetición de reproducción	



<input type="checkbox"/> <b>Preparación del controlador remoto</b> .....	56
Sustitución de la pila, notas sobre la pila, guía de referencia de control	



<input type="checkbox"/> <b>Solución de problemas</b> .....	57
Pasos preliminares, si cree que hay algo que no funciona bien, consejos para localizar y solucionar averías, mensajes de visualización de error	

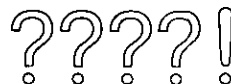

<input type="checkbox"/> <b>Mantenimiento</b> .....	61
Cuidado del aparato, notas sobre soportes CD/CD (CD-R, CD-RW), notas sobre discos CD-R/RW	



<input type="checkbox"/> <b>Guía de instalación</b> .....	62
Procedimientos paso a paso, para extraer el aparato	



<input type="checkbox"/> <b>Sistema antirrobo</b> .....	67
Coloque la placa frontal removible en la caja, instale la placa frontal removible, indicador de seguridad	

<input type="checkbox"/> <b>Conexiones eléctricas</b> .....	68
Precaución, diagrama del cableado	

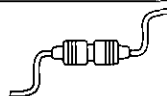

<input type="checkbox"/> <b>Especificaciones</b> .....	69
--	----

# Power and Sound Controls

## Power

Turn the key in the ignition until the accessory indicator lights.

**Power on:** Press [SOURCE] (PWR).

**Power off:** Press [SOURCE] (PWR) again and hold.

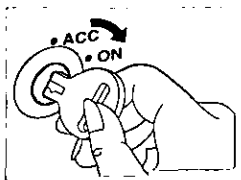

### Note:

- When the power is switched on for the first time, a demonstration message appears on the display.

To cancel this display, press [DISP] (display).

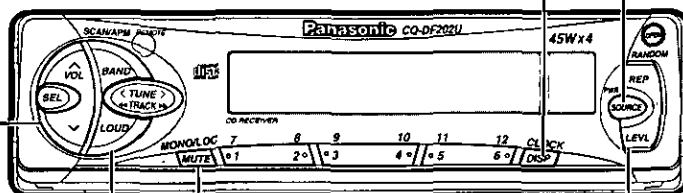

## Volume

[^ VOL]: Up

[v VOL]: Down

Press and hold for rapid adjustment.

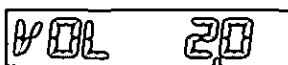

Volume level (0 to 40)

## Loudness (Only for main unit)

Press [LOUD] to enhance bass and treble tones at low or medium volume.



Press [LOUD] again to cancel.

## Mute

Press [MUTE] to mute the sound completely.

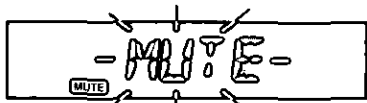

Press [MUTE] again to cancel.

## Level Meter (Only for main unit)

When the power is on, the level of sound sources, such as radio and CD, is displayed.

Press [LEVEL] (level) to change the level meter display.

(Default)

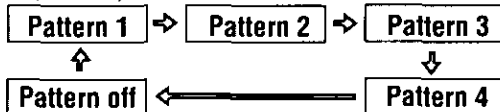

## Display Change

Press [DISP] (CLOCK) to switch to the clock display.

When the power is off:

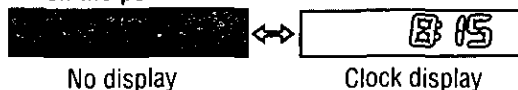

### Anti-volume-blast circuit:

When the power is switched off and on again, the volume slowly rises to the previous level.

The anti-volume-blast circuit will not work when the volume level is set lower than position 20 on the display.

## Audio Mode (Bass/Treble/Balance/Fader)

① Press [SEL] to select the audio mode.

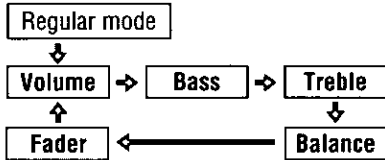

[< TUNE], [> TUNE] (Hours, minutes)    [DISP] (CLOCK)

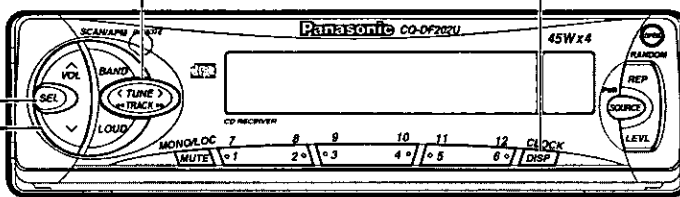

② Press [^ VOL] or [v VOL] to change each level.

### Bass:

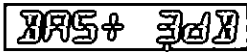

Adjustable range: -12 dB to +12 dB  
(by 3 dB step)

### Treble:

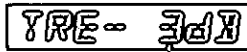

Adjustable range: -12 dB to +12 dB  
(by 3 dB step)

### Balance:

R (right speaker) or L (left speaker)

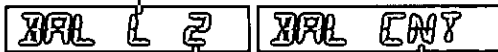

Adjustable range: Balance center  
1 to 15 (by 1 dB step)

### Fader:

F (front speaker) or R (rear speaker)



Adjustable range: Fader center  
1 to 15 (by 1 dB step)

### Note:

- If no operation takes place for more than 5 seconds in audio mode (2 seconds in volume mode), the display returns to the regular mode.

The 12-hour system is used for the clock.

## Initial Time

① Press [DISP] (CLOCK).

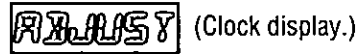

### Hours

② Press and hold [DISP] (CLOCK) for more than 2 seconds.

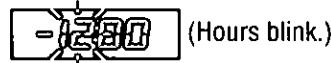

③ Press [< TUNE] or [> TUNE].



### Minutes

④ Press [DISP] (CLOCK).

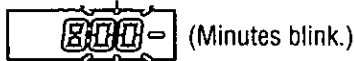

⑤ Press [< TUNE] or [> TUNE].

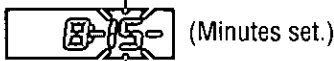

⑥ Press [DISP] (CLOCK).

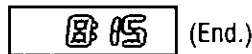

### Note:

- Press and hold [< TUNE] or [> TUNE] for more than 2 seconds to change numbers rapidly.

## Time Reset

Press and hold [DISP] (CLOCK) for more than 2 seconds to activate the time setting mode to reset the time.

Then, repeat steps ③ to ⑥.

# Radio Basics

**1 Radio Mode**  
 Press [SOURCE] to change to the radio mode.

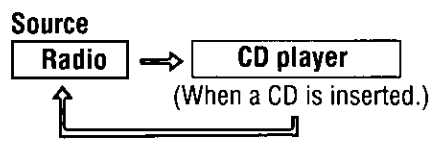

**2 Band**  
 Press [BAND] to change the band.

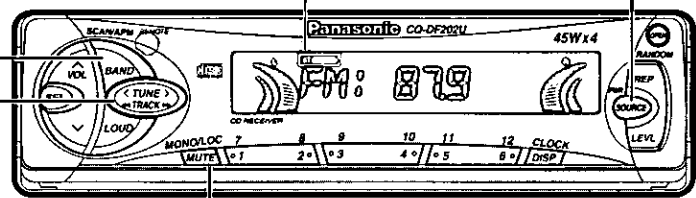
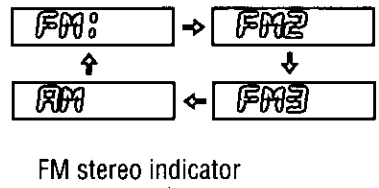

**3 Manual Tuning**  
 [> TUNE]: Higher frequency  
 [< TUNE]: Lower frequency

## Seek Tuning

Press and hold ...  
 [> TUNE]: Higher frequency  
 [< TUNE]: Lower frequency  
 Tuning will automatically stop when the signals of the next broadcast station are received.

**4 Mono/Local Selection**

**MONO:** Noise is significantly decreased when weak signals are received from an FM broadcast station.

**LOCAL:** Only strong signals of stations are searched in seek tuning, while at the LOCAL OFF setting, relatively weak signals are also searched.

**FM broadcast:**  
 Press and hold [MUTE] (MONO/LOC) for more than 2 seconds to change the mode. Release when at the desired point.

**AM broadcast:**  
 Press and hold [MUTE] (MONO/LOC) for more than 2 seconds to switch LOCAL mode on and off.

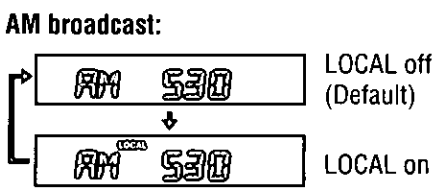
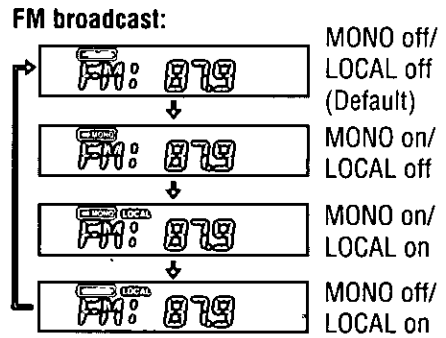

## Preset Station Setting

Up to 6 stations each can be saved in the FM1, FM2, FM3 and AM preset station memories.

### Note:

- New stations are overwritten on existing saved stations after following this procedure.

## Display Change

Press **[DISP] (CLOCK)** to switch to the clock display.

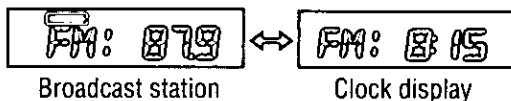

### ① Band

Press **[BAND]** to select a desired band.  
(⇒ page 12)

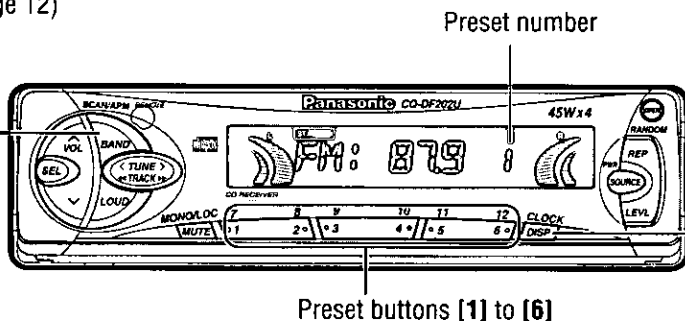

### ② Auto Preset Memory (APM)

Press and hold **[BAND]** (APM: auto preset memory) for more than 2 seconds.

- The 6 strongest available stations will be automatically saved in the memory under preset buttons **[1]** to **[6]**.
- Once set, the preset stations are sequentially scanned for 5 seconds each.

### Manual Preset Memory

- ① Use manual or seek tuning to find a station. (⇒ page 12)
- ② Press and hold one of the preset buttons **[1]** to **[6]** until the display blinks once.

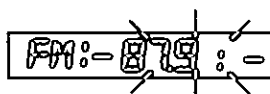

## Preset Station Calling

Press the corresponding preset button **[1]** to **[6]** to tune in a preset station.

### Caution:

- To ensure safety, never attempt to preset stations while you are driving.

# CD Player Basics

## Disc Insert and Playback

Note:

- Do not insert a disc when the indicator lights.



### 1 Open the front panel

Press [OPEN] to open the front panel.

### 2 Disc insert

Playback will start automatically after the player recognized the loaded disc as an ordinary music CD. (When a CD-R or CD-RW which has CD-DA formatted data as the same as an ordinary music CD is loaded, this player recognizes it as an ordinary music CD.)  
 Close the front panel manually.

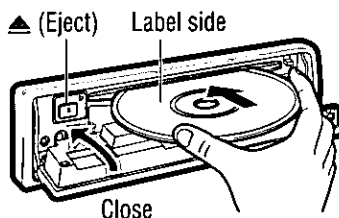

## Stop and Disc Eject

- Press [OPEN] on the front panel.
- Press [▲] (eject) to stop CD play and eject the disc.

## Listening to a CD

### CD Player Mode (When a CD is in the player)

Press [SOURCE] to change to the CD play mode.  
 Playback will start automatically.

Source

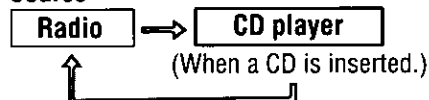

<CD player display>  
 Track number    Track playing time

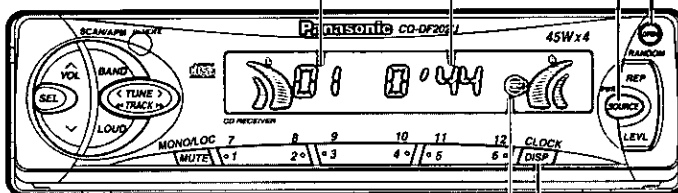

- Do not insert a disc when the indicator lights.
- Lights when the disc is loaded.

## Display Change

Press [DISP] (CLOCK) to switch to the clock display.

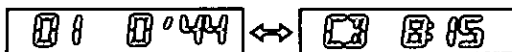

Track number/  
 Track playing time

Clock display

**Caution:**

- Only 5" (12 cm) CD, CD-DA data recorded CD-R and CD-RW discs are available for this unit.
- This unit does not support CD text display.
- This unit does not support MP3 disc playback.
- Refer to page 21 about notes on CD-R/RWs.
- This unit is not designed for any 3" (8 cm) disc.
- If you insert an 3" (8 cm) disc and can not eject it, turn ACC of your car off once and turn it on again, then press [△] (eject).
- Do not use irregular shaped discs.
- Do not use discs that have a seal or label attached.
- Do not insert foreign matter into the disc slot.

**Track Selection**

- [▶▶ TRACK]: Advance to the next track.
- [◀◀ TRACK]: Back to beginning of the current track.  
Back to previous track. (Press twice.)

**Track Search**

- Press and hold ...
- [▶▶ TRACK]: Fast forward
  - [◀◀ TRACK]: Fast backward
- Release to resume the regular play.

**Direct Track Selection**

- Press a track number button from [1] to [6].  
The corresponding track starts playing.
- Press and hold a track number button from [7] to [12] ([1] to [6]) for more than 1 second.  
The corresponding track starts playing.

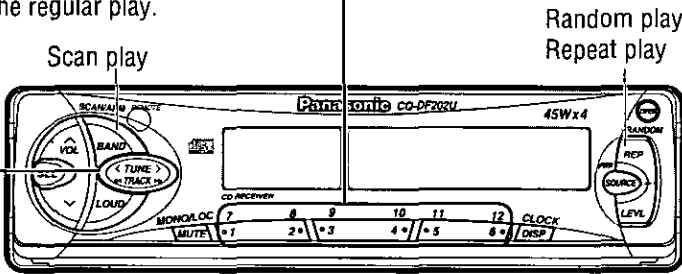

**Random play**

- Press and hold [REP] (RANDOM) for more than 2 seconds.  
All the tracks are played in random order.
  - Press and hold [REP] (RANDOM) again to cancel.
- Lights.

**Scan play**

- Press [BAND] (SCAN).
  - The first 10 seconds of each track on the disc are played in sequence.
  - Press [BAND] (SCAN) again to cancel.
- Blinks.

**Repeat play**

- Press [REP].
  - The current track is repeated.
  - Press [REP] again to cancel.
- Lights.

# Remote Control Unit Preparation

## Battery Installation

- ① **Remove the battery holder.**  
Pull the battery holder by the position B while pushing position A in the direction indicated by the arrow.
- ② **Install the battery on the battery holder.**  
As shown in the figure on the right, fit the battery into the battery holder with the "+" side facing up while pressing on position A.
- ③ **Insert the battery holder.**  
Push the battery holder back into its original position.

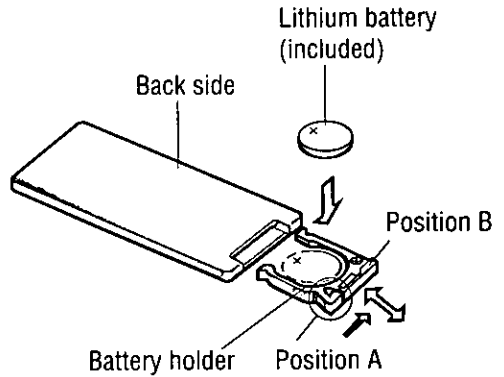

## Battery Notes

Remove and dispose of an old battery immediately.

Battery Information:

- Battery type: Panasonic lithium battery (CR2025) (included)
- Battery life: Approximately 6 months with normal use (at room temperature)

### Caution:

- Improper use of batteries may cause overheating, an explosion or ignition, resulting in injury or a fire. Battery leakage may damage the unit.

- Do not disassemble or short the battery. Do not throw a battery into a fire.
- Keep batteries away from children to avoid the risk of accidents.
- Be careful to observe proper local disposal rules when you dispose of batteries.

## Control Reference Guide

Buttons of the remote control function in the same way as the controls on the main unit of the reference page. Point the remote control unit at the main unit's sensor (REMOTE).

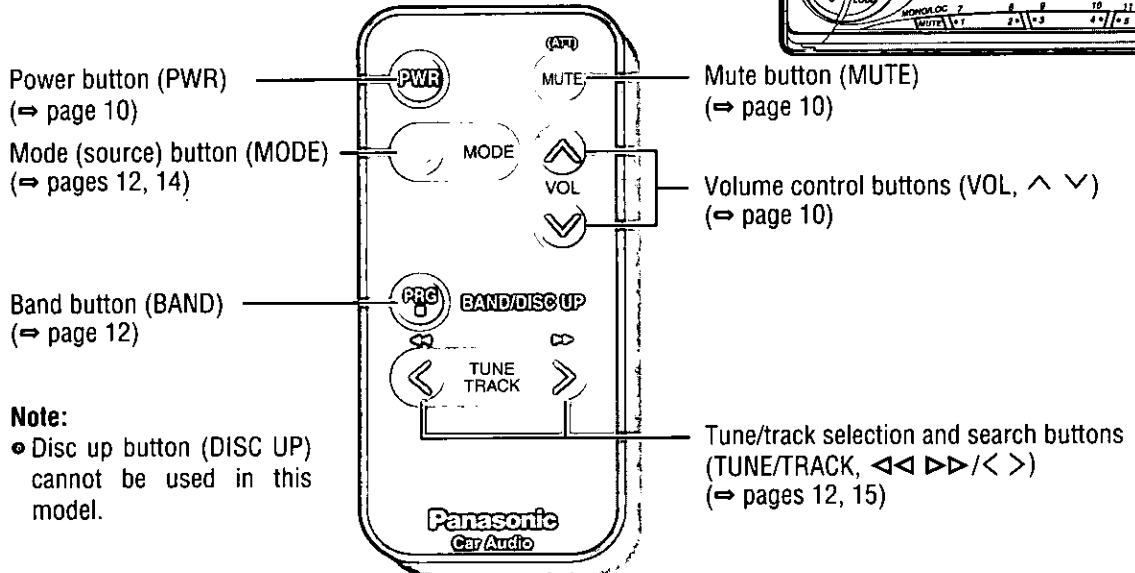
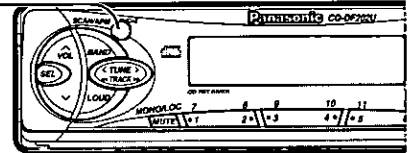



# Troubleshooting

## Preliminary Steps

Check and take steps as described in the tables below.

## If You Suspect Something Wrong

Immediately switch the power off.

Disconnect the power connector and check that there is neither smoke nor heat from the unit before asking for repairs. Never try to repair the unit yourself because it is dangerous to do so.

### Caution:

- Do not use the unit if it malfunctions or is something wrong.
- Do not use the unit in abnormal condition, for example, without sound, or with smoke or foul smell, which can cause ignition or electric shock. Immediately stop using it and call the store where you purchased it.

## Troubleshooting Tips

### □ Common

Trouble	Cause/Step
No power.	Car's engine switch is not on. ⇒ Turn your car's ignition switch to ACC or ON.
	Cables are not correctly connected. ⇒ Connect cables correctly.
	Battery cable is not correctly connected. ⇒ Connect the battery cable to the terminal that is always active.
	Accessory cable is not correctly connected. ⇒ Connect the accessory cable to your car's ACC source.
	Grounding wire is not correctly connected. ⇒ Connect the grounding wire to a metal part of the car.
	Fuse is burnt out. ⇒ Call the store where you purchased the unit, or your nearest Servicenter (see the attached sheet) and ask for fuse replacement.
No sound.	Mute is set to ON. ⇒ Set it to OFF.
	Cables are not correctly connected. ⇒ Connect cables correctly.
Noise.	Condensation (dew). ⇒ Wait for a while before use.
	A mobile phone is used near the unit. ⇒ Keep the mobile phone away from the unit.
Audio sound is output but the display shows demonstration message.	Demonstration mode is ON. ⇒ Press [DISP] (display) to cancel demonstration mode.

# Troubleshooting (Continued)

## □ Radio

Trouble	Cause/Step
<p>Much noise in FM stereo and monaural broadcasts.</p>	<p>Station is too far, or signals are too weak. ⇒ <b>Select other stations of higher signal level.</b></p> <p>The motor antenna relay control lead is not connected correctly. ⇒ <b>If there is a motor antenna in the car, connect the motor antenna relay control lead to the motor antenna lead that is installed in the car correctly.</b></p>
<p>Preset station is reset.</p>	<p>The radio antenna is not extended enough. ⇒ <b>Fully extend the radio antenna.</b></p> <p>Battery cable is not correctly connected. ⇒ <b>Connect the battery cable to the terminal that is always active.</b></p>

## □ CD

Trouble	Cause/Step
<p>Disc is in the CD compartment but no sound is made, or disc is ejected automatically.</p>	<p>Disc is upside down. ⇒ <b>Place disc in the correct direction with the label side up.</b></p> <ul style="list-style-type: none"> <li>● Disc is dirty.</li> <li>● Disc has scratches.</li> </ul> <p>⇒ <b>Clean disc, referring to the section on "Notes on CD/CD Media (CD-R, CD-RW)".</b></p> <p>A disc that has data other than CD-DA type is loaded. ⇒ <b>Discs that have CD-DA type data should be used.</b></p> <p>⇒ <b>The unit may not be successfully play back a CD-R/RW that was made by the combination of writing software, a CD recorder (CD-R/RW drive) and a disc if they are incompatible one another. Refer to instructions for the concerned devices for details.</b></p>
<p>Sound skips, bad sound quality. (e.g. caused by noise)</p>	<ul style="list-style-type: none"> <li>● Disc is dirty.</li> <li>● Disc has scratches.</li> </ul> <p>⇒ <b>Clean disc, referring to the section on "Notes on CD/CD Media (CD-R, CD-RW)".</b></p> <p>⇒ <b>The unit may not be successfully play back a CD-R/RW that was made by the combination of writing software, a CD recorder (CD-R/RW drive) and a disc if they are incompatible one another. Refer to instructions for the concerned devices for details.</b></p>

## □ CD (Continued)

Trouble	Cause/Step
<p>Sound skips due to vibration.</p>	<p>Mounting angle is over 30°. ⇒ Adjust mounting angle to less than 30°.</p> <p>Instable mounting. ⇒ Mount the unit securely with the mounting parts, referring to the section on installation.</p>
<p>Disc is not ejected.</p>	<ul style="list-style-type: none"> <li>○ Disc is defective.</li> <li>○ Mechanical trouble.</li> </ul> <p>⇒ Press [OPEN] to open the panel and press [▲] (eject). If normal operation is not restored, call the store where you purchased the unit or the nearest Servicenter to ask for repairs.</p>
<p>Time is counted but no sound comes out.</p>	<p>The first track of a mix mode disc was reproduced. (Mix mode is a format in which data except music is recorded on the first track and music data is recorded on other than the first track in a session.)</p> <p>⇒ Play back music data recorded on other than the first track.</p>

## □ Sound Setting

Trouble	Cause/Step
<p>No sound from left, right, front or rear speakers.</p>	<p>Left and right balance, or front and rear balance is off on one side. ⇒ Adjust balance/fader setting as appropriate.</p> <p>Cables are not correctly connected. ⇒ Connect the cables correctly.</p>
<p>Left and right sounds are reversed in stereo listening.</p>	<p>The right speaker wire is connected to the left speaker and the left speaker wire to the right speaker. ⇒ Connect the speaker wires to the correct ones.</p>

# Troubleshooting (Continued)

## Remote Control Unit

Trouble	Cause/Step
Buttons are invalid for operation.	Battery polarities are reversed. ⇒ Insert the battery correctly.
	Wrong the battery used. ⇒ Check the battery.
	Battery has run down. ⇒ Replace the battery.
	Remote control unit is in the wrong direction. ⇒ Direct the remote control unit at sensor (REMOTE) on the front panel.

## Error Display Messages

### CD

Display	Cause/Step
CD --E1--	<ul style="list-style-type: none"> <li>• Disc is dirty, or is upside down.</li> <li>• A disc that has data other than CD-DA type is loaded.</li> </ul> ⇒ Check disc.
CD --E2--	Disc has scratches. ⇒ Check disc.
CD --E3--	No operation by some cause. ⇒ If normal operation is not restored, call the store where you purchased the unit or the nearest Servicenter to ask for repairs.

## Maintenance

Your product is designed and manufactured to ensure a minimum of maintenance. Use a dry, a soft cloth for routine exterior cleaning. Never use benzine, thinner or other solvents.

## Product Servicing

If the suggestions in the charts do not solve the problem, we recommend that you take it to your nearest authorized Panasonic Servicenter. The product should be serviced only by a qualified technician.

## Replace the Fuse

Use fuses of the same specified rating (15 A). Using different substitutes or fuses with higher ratings, or connecting the product directly without a fuse, could cause fire or damage to the stereo unit.

**If the replacement fuse fails, contact your nearest Panasonic Servicenter for service.**

## Care of the Unit

### Cleaning this Unit

Use a dry, soft cloth to wipe.

### Caution on Cleaning

Never use solvents such as benzine, thinner as they may mar the surface of the unit.

## Notes on CD/CD Media (CD-R, CD-RW)

**Do not play any ordinary music CDs with labels other than this one.**



### How to hold the disc

- Do not touch the underside of the disc.
- Do not scratch the discs.
- Do not bend disc.
- When not in use, keep the disc in the case.

### Do not use irregular shaped discs.

### Do not leave discs on the following places:

- Direct sunlight
- Near car heaters
- Dirty, dusty and damp areas
- Seats and dashboards

### Disc cleaning

Use a dry, soft cloth to wipe from the center outward.

### Caution on new discs

A new disc may have rough edges on its inner and outer perimeter. These may cause malfunction. Remove the rough edges using a pencil, etc.

### Do not attach any seals or labels to your discs.

Do not write on the disc label in a heavy pen or ball-point pen stroke.

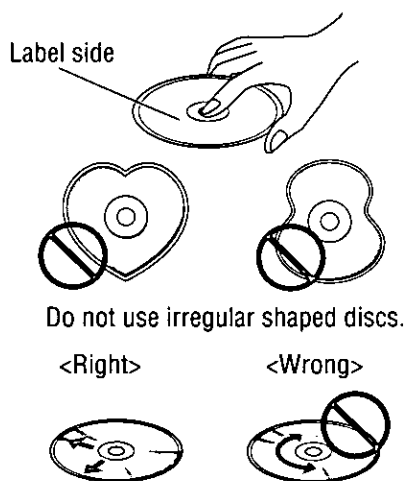

Rough edges

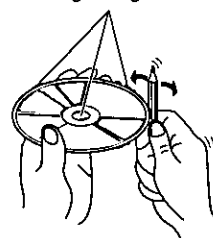

## Notes on CD-Rs/RWs

- You may have trouble playing back some CD-R/RW discs recorded on CD recorders (CD-R/RW drives), either due to their recording characteristics or dirt, fingerprints, scratches, etc. on the disc surface.
- CD-R/RW discs are less resistant to high temperatures and high humidity than ordinary music CDs. Leaving them inside a car for extended periods may damage them and make playback impossible.
- The unit may not successfully play back a CD-R/RW that was made by the combination of writing software, a CD recorder (CD-R/RW drive) and a disc if they are incompatible one another.
- This player cannot play CD-R/RW discs if the session is not closed.
- This player cannot play the CD-R/RW discs which contains other than CD-DA data.
- Be sure to observe the instructions of CD-R/RW disc for handling it.

# Installation Guide



This installation information is designed for experienced installers and is not intended for non-technical individuals. It does not contain warnings or cautions of potential dangers involved in attempting to install this product.

Any attempt to install this product in a motor car by anyone other than qualified installer could cause damage to the electrical system and could result in serious personal injury or death.

## Installation Hardware

No.	Item	Diagram	Q'ty
①	Mounting collar		1
②	Hex. nut (5 mmφ)		1
③	Rear support strap		1
④	Tapping screw (5 mmφ × 16 mm)		1
⑤	Mounting bolt (5 mmφ)		1
⑥	Power connector		1
⑦	Removable face plate case		1
⑧	Trim plate		1

## Overview

This product should be installed by a professional. However, if you plan to install this product yourself, your first step is to decide where to install it. The instructions in these pages will guide you through the remaining steps:

(Please refer to the "WARNING" statement above.)

- Identify and label the car wires.
- Connect the car wires to the wires of the power connector.
- Install the unit in the dashboard.
- Check the operation of the unit.

If you encounter problems, please consult your nearest professional installer.

### Caution:

- This unit operates with a 12 V DC negative ground auto battery system only. Do not attempt to use it in any other system. Doing so could cause serious damage.

Before you begin installation, look for the items which are packed with your unit.

- **Warranty Card**... Fill this out promptly.
- **Panasonic Servicenter List for Service Directory** ... Keep for future reference in case the product needs servicing.
- **Installation Hardware**... Needed for in-dash installation.

## Required Tools

You'll need a screwdriver, a 1.5 V AA battery, and the following:

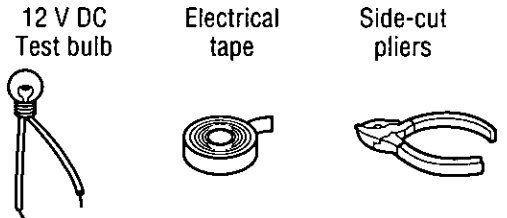

## Dashboard Specifications

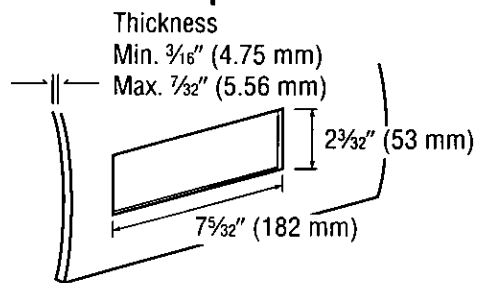

## ☐ Identify All Leads

The first step in installation is to identify all the car wires you'll use when hooking up your sound system.

As you identify each wire, we suggest that you label it using masking tape and a permanent marker. This will help avoid confusion when making connections later.

### Note:

- Do not connect the power connector to the stereo unit until you have made all connections. If there are no plastic caps on the stereo hooking wires, insulate all exposed leads with electrical tape until you are ready to use them. Identify the leads in the following order.

### Power Lead

If your car has a radio or is pre-wired for one: Cut the connector wires one at a time from the plug (leaving the leads as long as possible) so that you can work with individual leads.

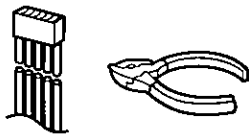

Turn the ignition on to the accessory position, and ground one lead of the test bulb to the chassis.

Touch the other lead of the test bulb to each of the exposed wires from the cut radio connector plug. Touch one wire at a time until you find the outlet that causes the test bulb to light.

Now turn the ignition off and then on. If the bulb also turns off and on, that outlet is the car power lead.

If your car is not wired for an audio unit: Go to the fuse block and find the fuse port for radio (RADIO), accessory (ACC), or ignition (IGN).

### Battery Lead

If your stereo unit has a yellow lead, you will need to locate the car's battery lead. Otherwise you may ignore this procedure. (The yellow battery lead provides continuous power to maintain a clock, memory storage, or other function.)

If your car has a radio or is pre-wired for one: With the ignition and headlights off, identify the car battery lead by grounding one lead of the test bulb to the chassis and checking the remaining exposed wires from the cut radio connector plug.

If your car is not wired for an audio unit: Go to the fuse block and find the fuse port for the battery, usually marked BAT.

### Speakers

Identify the car speaker leads. There are two leads for each speaker which are usually color coded. A handy way to identify the speaker leads and the speaker they are connected with is to test the leads using a 1.5 V AA battery as follows.

Hold one lead against one pole of the battery and stroke the other lead across the other pole. You will hear a scraping sound in one of the speakers if you are holding a speaker lead.

If not, keep testing different lead combinations until you have located all the speaker leads. When you label them, include the speaker location for each.

### Antenna Motor

If your car is equipped with an automatic power antenna, identify the car motor antenna lead by connecting one bulb tester lead to the car battery lead and touching the remaining exposed wires from the cut radio connector plug one at a time. You will hear the antenna motor activate when you touch the correct wire.

### Antenna

The antenna lead is a thick, black wire with a metal plug at the end.

## ☐ Connect All Leads

Now that you have identified all the wires in the car, you are ready to begin connecting them to the stereo unit wires. The wiring diagram (⇒ page 28) shows the proper connections and color coding of the leads.

We strongly recommend that you test the unit before making a final installation.

You can set the unit on the floor and make temporary connections to test the unit. Use electrical tape to cover all exposed wires.

### Important:

- Connect the red power lead last, after you have made and insulated all other connections.

### Ground

Connect the black ground lead of the power connector to the metal car chassis.

# Installation Guide (Continued)

## Speakers

Connect the speaker wires. See the wiring diagram (⇒ page 28) for the proper hookups. Follow the diagram carefully to avoid damaging the speakers and the stereo unit.

The speakers used must be able to handle more than 45 W of audio power. If using an optional audio amplifier, the speakers should be able to handle the maximum amplifier output power. Speakers with low input ratings can be damaged. Speaker impedance should measure 4–8 Ω, which is typically marked on most speakers. Lower or higher impedance speakers will affect output and can cause both speaker and stereo unit damage.

## Motor Antenna

Connect the car motor antenna lead to the dark blue motor antenna relay control lead.

## Battery

Connect the yellow battery lead to the correct radio wire or to the battery fuse port on the fuse block.

## Antenna

Connect the antenna by plugging the antenna lead into the antenna receptacle.

## Equipment

Connect any optional equipment such as an amplifier, according to the instructions furnished with the equipment. Leave about 12" (30 cm) of distance between the speaker leads/amplifier unit and the antenna/antenna extension cord. Read the operating and installation instructions of any equipment you will connect to this unit.

## Power

Connect the red power lead to the correct car radio wire or to the appropriate fuse port on the fuse block.

If the stereo unit functions properly with all these connections made, disconnect the wires and proceed to the final installation.

## Final Installation

### Lead Connections

Connect all wires, making sure that each connection is insulated and secure. Bundle all loose wires and fasten them with tape so they will not fall down later. Now insert the stereo unit into the mounting collar.

Congratulations! After making a few final checks, you're ready to enjoy your new auto stereo system.

## Final Checks

1. Make sure that all wires are properly connected and insulated.
2. Make sure that the stereo unit is securely held in the mounting collar.
3. Turn on the ignition to check the unit for proper operation.

If you have difficulties, consult your nearest authorized professional installer for assistance.

## Preparation

- We strongly recommend that you wear gloves for installation work to protect yourself from injuries.
- When bending the mounting tabs of the mounting collar with a screwdriver, be careful not to injure your hands and fingers.

- Disconnect the cable from the negative ⊖ battery terminal (see cautions below).
- Unit should be installed in a horizontal position with the front end up at a convenient angle, but not more than 30°.

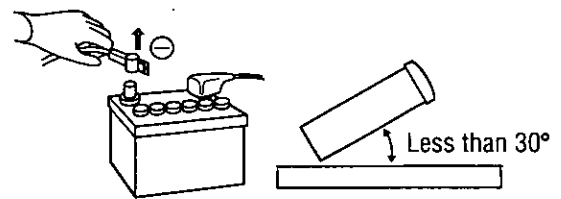

- Caution:**
- Do not disconnect the battery terminals of a car with a trip or navigational computer since all user settings stored in memory will be lost. Instead take extra care with installing the unit to prevent shorts.

## Dashboard Installation

### Installation Opening

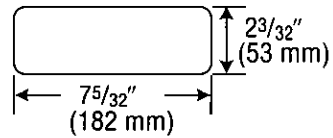

This unit can be installed in any dashboard having an opening as shown above. The dashboard should be 3/16" (4.75mm)–1/32" (5.56 mm) thick in order to be able to support the unit.



## Installation Procedures

First complete the electrical connections, and then check them for correctness. (⇒ page 28)

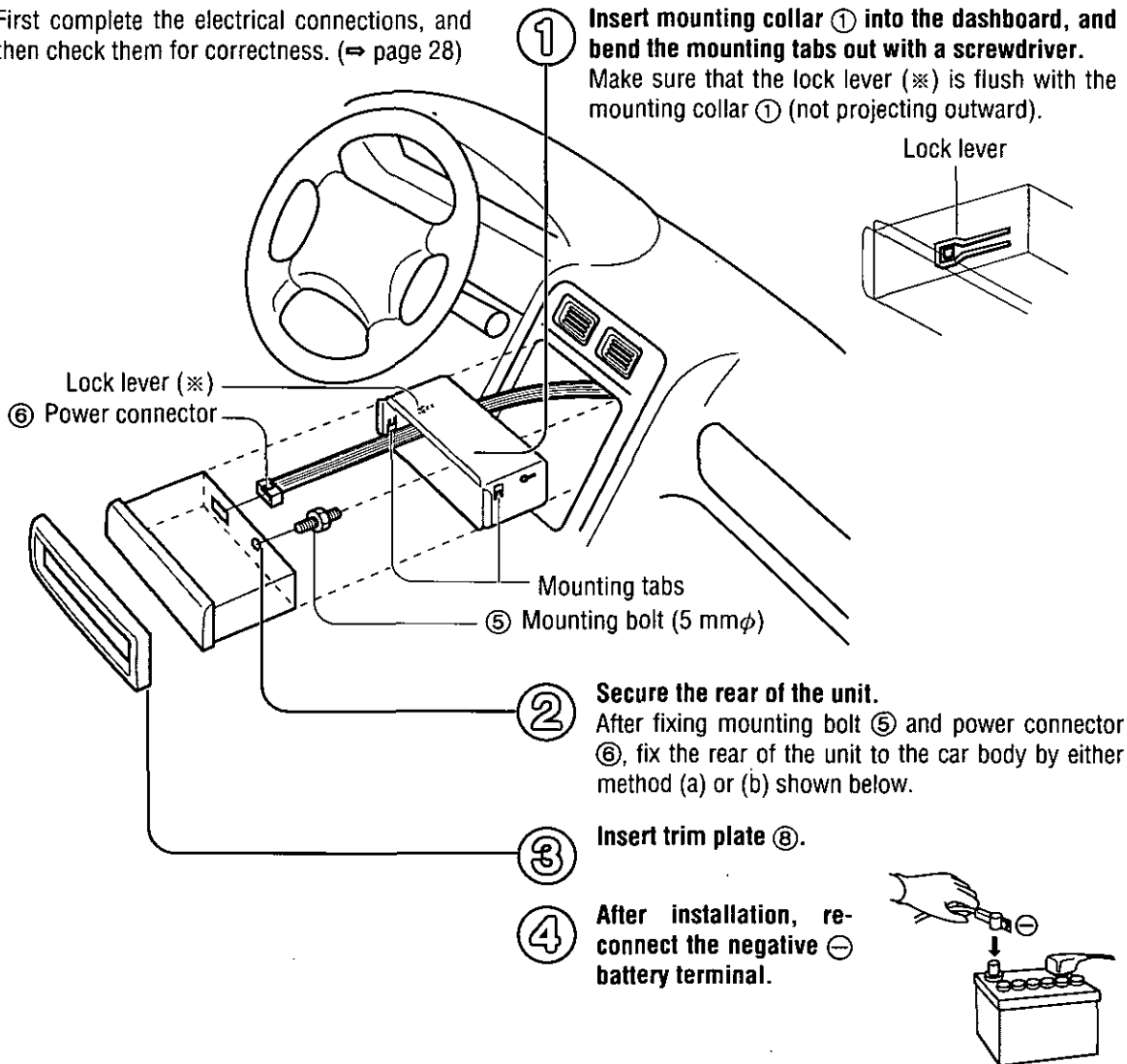

### (a) Using the rear support strap ③

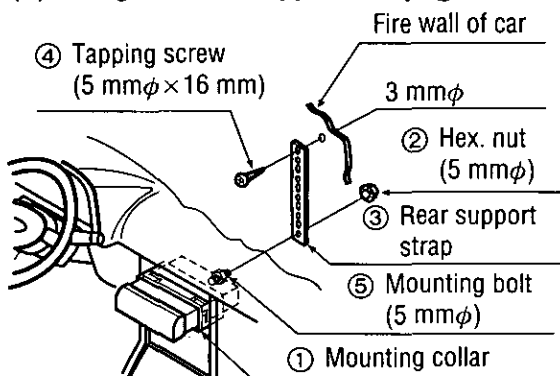

### (b) Using the rubber cushion (option)

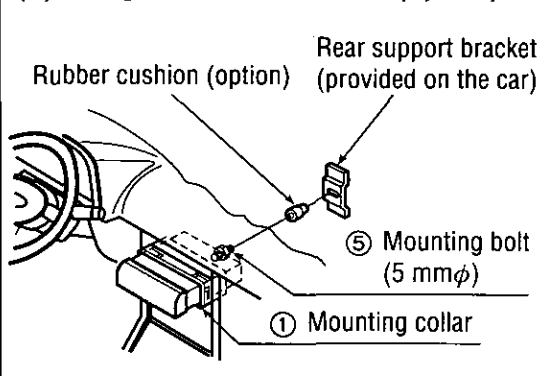

# Installation Guide (Continued)

## Remove the Unit

Switch off the power of the unit.

- ① Remove the removable face plate.  
 ① Press [OPEN]. The removable face plate will be opened.

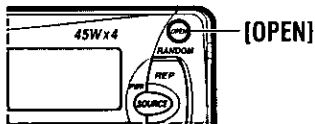

- ② Push the face plate to the left.  
 ③ Pull it out toward you.

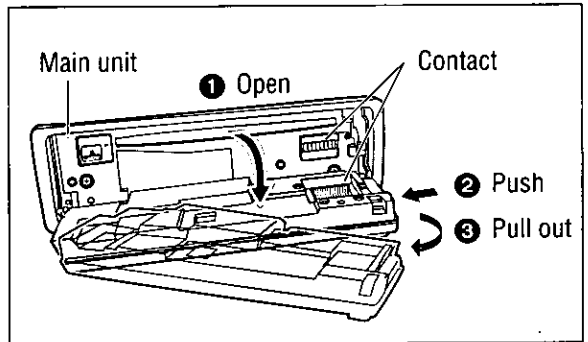

- ② Remove the trim plate ⑧ with a screwdriver.

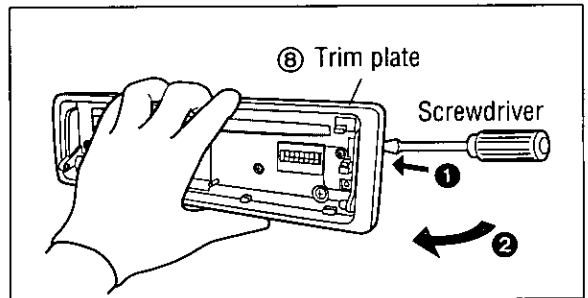

- ③ Pull out the unit while pushing down the lock lever with a screwdriver.

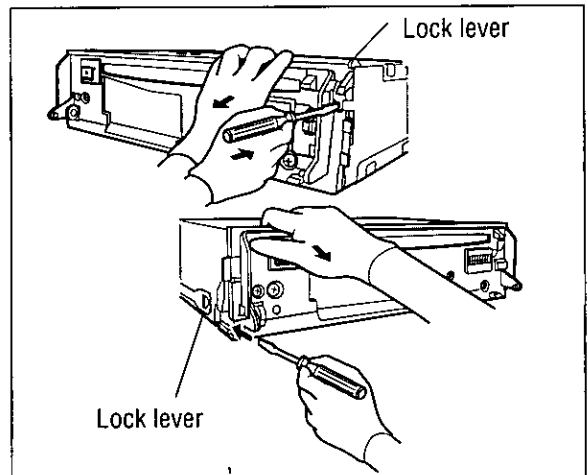

- ④ Remove the unit pulling with both hands.

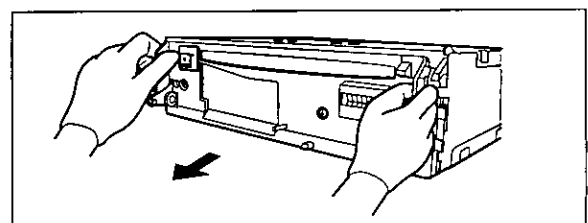

# Anti-Theft System

This unit is equipped with a removable face plate. Removing this face plate makes the radio totally inoperable. The security indicator will blink.

## Place the Removable Face Plate into Case

- ① Switch off the power of the unit.
- ② Remove the removable face plate. (⇒ page 26)
- ③ Gently press the bottom of the case and open the cover. Place the face plate into the case and take it with you when you leave the car.

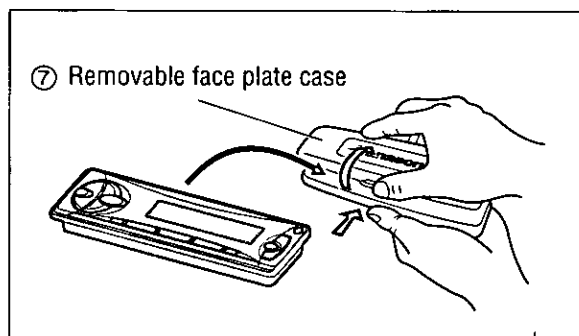

## Install Removable Face Plate

- ① Fit the face plate with its left hole on one of the pins provided on the main unit.
- ② Fit the other hold on the other pin applying slight pressure.
- ③ Move the face plate up and down a few times to make sure it is secure. Then close the front panel and press down the right side of the face plate until it clicks into place.

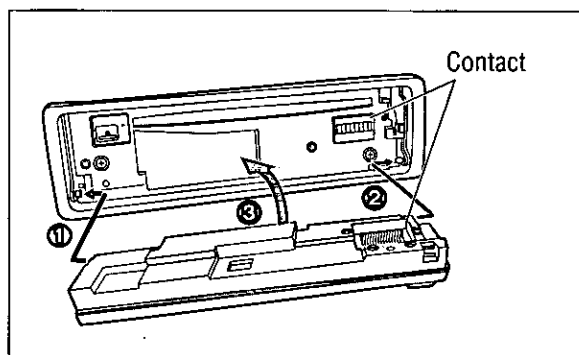

## Security Indicator

The security indicator blinks when the removable face plate is removed from the unit.

Press and hold [SEL] to turn the security indicator on or off. ("LED ON" or "LED OFF")

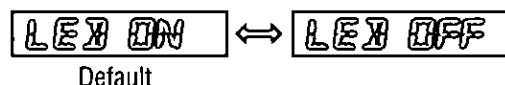

Display	Security indicator
LED ON	Blinks
LED OFF	OFF

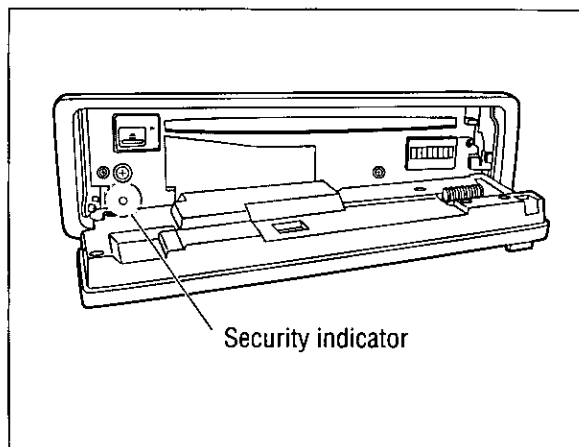

### Caution:

- This face plate is not waterproof. Do not expose it to water or excessive moisture.
- Do not remove the face plate while driving your car.
- Do not place the face plate on the dashboard or nearby areas where the temperature rises to high level.
- Do not touch the contacts on the face plate or the main unit, since this may result in poor electrical contacts.
- If dirt or other foreign substances get on the contacts, wipe them off with a clean and dry cloth.
- Do not apply a strong downward force onto the face plate and do not put anything on it while it is open, or it might be damaged.

# Electrical Connections

## Caution:

- This product is designed to operate with a 12 V DC, negative ground battery system.
- To prevent damage to the unit, be sure to follow the connection diagram below.
- Remove approximately 1/4" (5 mm) of protective covering from the ends of the leads before connecting.
- Do not insert the power connector into the unit until the wiring is completed.
- Be sure to insulate any exposed wires from a possible short-circuit from the car chassis. Bundle all cables and keep cable terminals free from touching any metal parts.
- Remember, if your car has a drive computer or a navigation computer, the data of its memory may be erased when the battery terminals are disconnected.

## Supplied hardware

No.	Item	Q'ty
⑥	Power connector	1

## □ Wiring Diagram

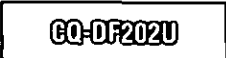
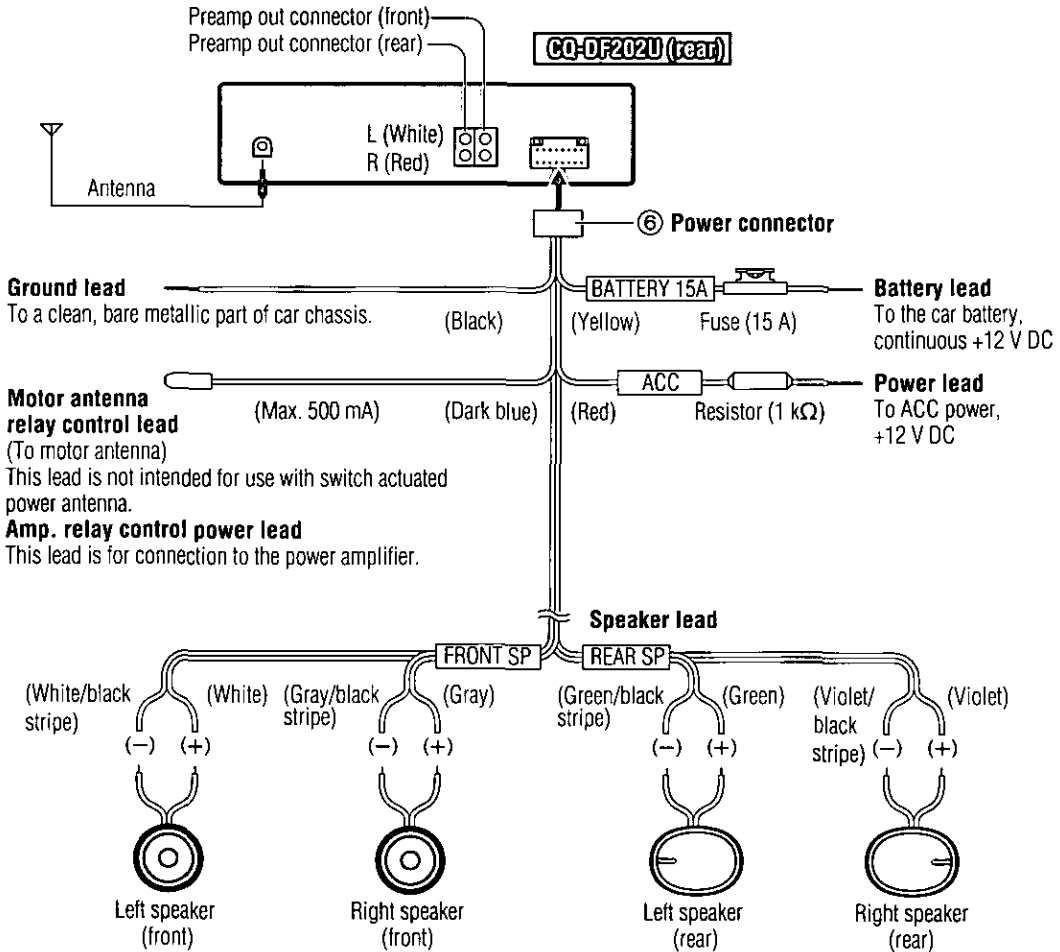

# Specifications

## □ General

Power supply:	12 V DC (11 V–16 V), test voltage 14.4 V, negative ground
Current consumption:	Less than 2.2 A (CD play mode; 0.5 W×4 channels)
Maximum power output:	45 W×4 channels at 400 Hz, volume control maximum
Tone adjustment range:	
Bass:	±12 dB at 100 Hz
Treble:	±12 dB at 10 kHz
Suitable speaker impedance:	4–8 Ω
Preamp output voltage:	2.0 V (CD play mode; 1 kHz, 0 dB)
Output impedance:	200 Ω
Dimensions (W×H×D):	7"×1 <sup>5</sup> / <sub>16</sub> "×5 <sup>7</sup> / <sub>8</sub> " (178×50×150 mm)
Weight:	3 lbs. 1 oz (1.4 kg)

## □ FM Stereo Radio

Frequency range:	87.9 MHz–107.9 MHz
Usable sensitivity:	11.0 dBf. (1.25 μV, 75 Ω)
50 dB quieting sensitivity:	15.2 dBf. (1.6 μV, 75 Ω)
Frequency response:	30 Hz–15 kHz (±3 dB)
Alternate channel selectivity:	75 dB
Stereo separation:	42 dB (1 kHz)
Image response ratio:	75 dB
IF response ratio:	100 dB
Signal/noise ratio:	70 dB

## □ AM Radio

Frequency range:	530 kHz–1 710 kHz
Usable sensitivity:	28 dB/μV (25 μV, S/N 20 dB)

## □ CD Player

Sampling frequency:	32 times oversampling
DA converter:	MASH-1 bit/4 DAC system
Error correction system:	Panasonic super decoding algorithm
Pick-up type:	Astigma 3-beam
Light source:	Semiconductor laser
Wave length:	780 nm
Frequency response:	20 Hz–20 kHz (±1 dB)
Signal/noise ratio:	96 dB
Total harmonic distortion:	0.01 % (1 kHz)
Wow and flutter:	Below measurable limits
Channel separation:	75 dB

Above specifications comply with EIA standards.

### Note:

- Specifications and the design are subject to modification without notice due to improvements in technology.

# Commandes d'alimentation et de son

## Alimentation

Tournez la clé dans le démarreur jusqu'à ce que le témoin de l'accessoire s'allume.

**Mise sous tension:** Appuyez sur [SOURCE] (PWR).

**Mise hors tension:** Appuyez de nouveau sur [SOURCE] (PWR) et maintenez enfoncé.

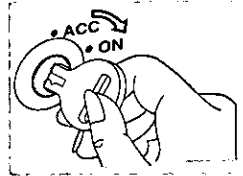

Remarque:

- Lorsque l'appareil est mis sous tension pour la première fois, un message de démonstration apparaît sur l'affichage.

Pour annuler l'affichage, appuyez sur [DISP] (affichage).

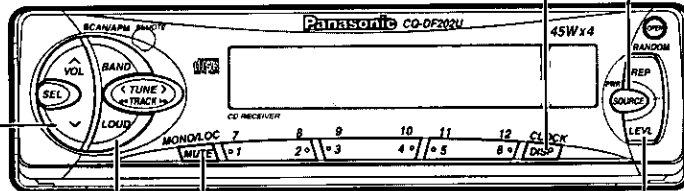

## Volume

[^ VOL]: Haut

[v VOL]: Bas

Appuyez et maintenez enfoncé pour un ajustement rapide.

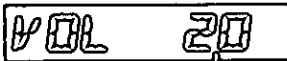

Niveau de volume (0 à 40)

## Compensateur physiologique

(Appareil principal uniquement)

Appuyez sur [LOUD] pour améliorer les tonalités graves et aiguës à volume bas ou moyen.

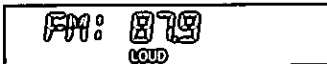

Appuyez de nouveau sur [LOUD] pour annuler.

## Coupure du son

Appuyez sur [MUTE] pour couper le son complètement.

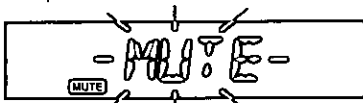

Appuyez de nouveau sur [MUTE] pour annuler.

## Décibelmètre

(Appareil principal uniquement)

Lorsque l'appareil est sous tension, le niveau des sources sonores, telles que la radio et le CD, s'affiche. Appuyez sur [LEVL] (niveau) pour changer l'affichage du décibelmètre.

(Valeur par défaut)

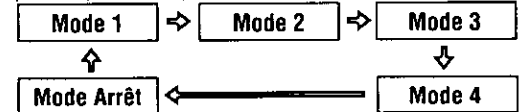

## Changement d'affichage

Appuyez sur [DISP] (CLOCK) pour commuter sur l'affichage de l'horloge.

Lorsque l'alimentation est coupée:

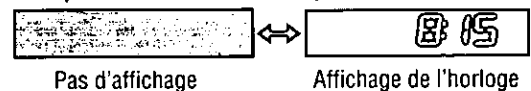

## Circuit de protection plein volume:

Lorsque l'appareil est mis hors tension et de nouveau sous tension, le volume s'élève lentement jusqu'au niveau précédent.

Le circuit de protection plein volume ne fonctionne pas lorsque le niveau de volume est réglé sur une position inférieure à 20 sur l'affichage.

# Fonctionnement de base de l'horloge

## Mode audio (Graves/Aigus/Balance/Équilibreur)

① Appuyez sur [SEL] pour sélectionner le mode audio.

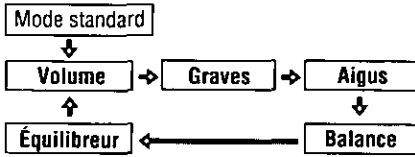

[< TUNE], [> TUNE] (Heures, minutes)      [DISP] (CLOCK)

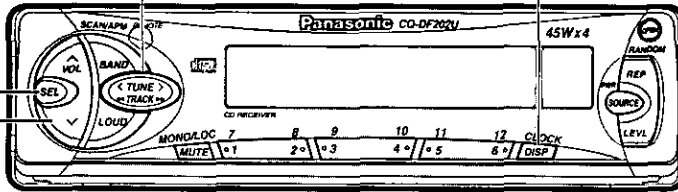

② Appuyez sur [^ VOL] ou [v VOL] pour changer chaque niveau.

### Graves:

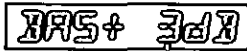

Gamme de réglage: -12 dB à +12 dB  
(par pas de 3 dB)

### Aigus:

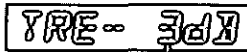

Gamme de réglage: -12 dB à +12 dB  
(par pas de 3 dB)

### Balance:

R (haut-parleur droit) ou L (haut-parleur gauche)

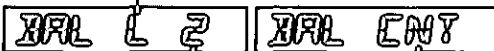

Gamme de réglage: Centre de balance  
1 à 15 (par pas de 1 dB)

### Équilibreur:

F (haut-parleur avant) ou R (haut-parleur arrière)



Gamme de réglage: Centre d'équilibreur  
1 à 15 (par pas de 1 dB)

### Remarque:

- Si aucune opération n'est effectuée pendant plus de 5 secondes en mode audio (2 secondes en mode volume), l'affichage retourne en mode standard.

L'horloge utilise un cycle de 12 heures.

## Temps initial

① Appuyez sur [DISP] (CLOCK).

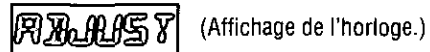

(Affichage de l'horloge.)

### Heures

② Appuyez sur [DISP] (CLOCK) et maintenez enfoncé pendant plus de 2 secondes.

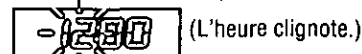

(L'heure clignote.)

③ Appuyez sur [< TUNE] ou [> TUNE].

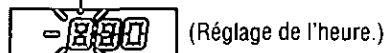

(Réglage de l'heure.)

### Minutes

④ Appuyez sur [DISP] (CLOCK).

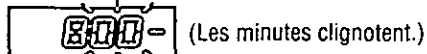

(Les minutes clignent.)

⑤ Appuyez sur [< TUNE] ou [> TUNE].

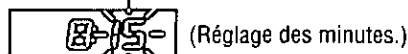

(Réglage des minutes.)

⑥ Appuyez sur [DISP] (CLOCK).

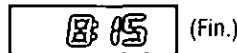

(Fin.)

### Remarque:

- Appuyez sur [< TUNE] ou [> TUNE] et maintenez enfoncé pendant plus de 2 secondes pour changer les chiffres rapidement.

## Remise à l'heure

Appuyez sur [DISP] (CLOCK) et maintenez enfoncé pendant plus de 2 secondes pour activer le mode de réglage de l'heure afin de remettre l'horloge à l'heure.

Puis, répétez les étapes ③ à ⑥.

# Fonctionnement de base de la radio

FRANÇAIS 3

**1 Mode radio**  
Appuyez sur [SOURCE] pour passer au mode radio.

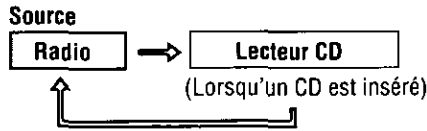

**2 Bande**  
Appuyez sur [BAND] pour changer de bande.

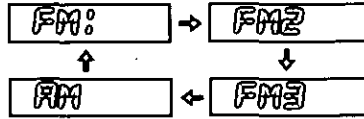

Indicateur FM stéréo

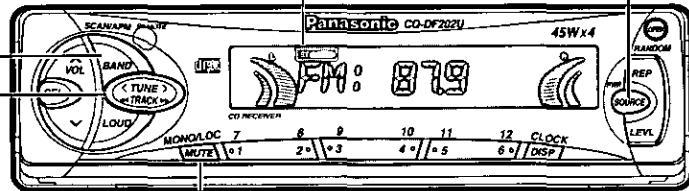

**3 Syntonisation manuelle**  
[> TUNE]: Fréquence plus élevée  
[< TUNE]: Fréquence plus basse

## Syntonisation par recherche

Appuyez et maintenez enfoncé ...  
[> TUNE]: Fréquence plus élevée  
[< TUNE]: Fréquence plus basse  
La syntonisation s'arrêtera automatiquement lorsque les signaux de la station émettrice suivante seront captés.

**4 Sélection Mono/Local**

**MONO:** Le bruit est considérablement réduit lorsque des signaux faibles sont captés d'une station émettrice FM.

**LOCAL:** Seuls les signaux forts des stations sont recherchés en syntonisation par recherche, tandis qu'avec le réglage LOCAL OFF (désactivé), les signaux relativement faibles sont également recherchés.

### Diffusion FM:

Appuyez sur [MUTE] (MONO/LOC) et maintenez enfoncé pendant plus de 2 secondes pour changer de mode. Relâchez au point désiré.

### Diffusion AM:

Appuyez sur [MUTE] (MONO/LOC) et maintenez enfoncé pendant plus de 2 secondes pour activer et désactiver le mode LOCAL.

### Diffusion FM:

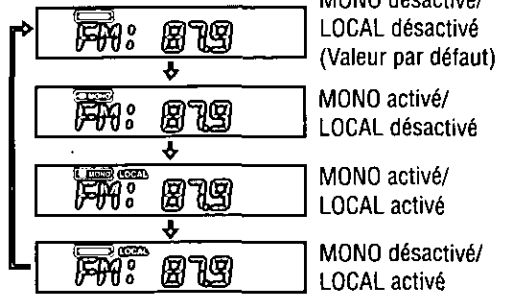

### Diffusion AM:

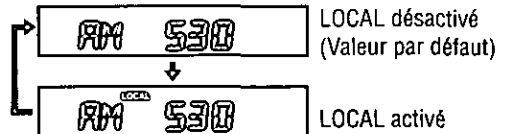



## Réglage de station mémorisée

Jusqu'à 6 stations peuvent être sauvegardées dans chacune des mémoires de station mémorisée FM1, FM2, FM3 et AM.

### Remarque:

- Après cette procédure, les nouvelles stations remplacent les stations précédemment sauvegardées.

### ① Bande

Appuyez sur [BAND] pour sélectionner la bande désirée.  
(⇒ page 32)

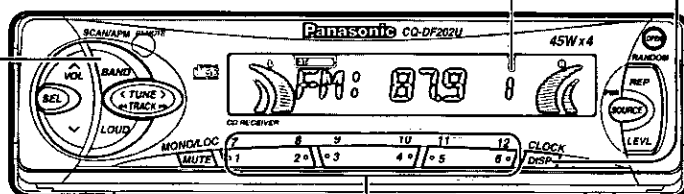

Touches de mémorisation [1] à [6]

### ② Présintonisation automatique (APM)

Appuyez sur [BAND] (APM: mémorisation automatique) et maintenez enfoncé pendant plus de 2 secondes.

- Les 6 stations disponibles dont les signaux sont les plus forts seront automatiquement sauvegardées en mémoire sous les touches de mémorisation [1] à [6].
- Une fois réglées, les stations mémorisées sont balayées successivement pendant 5 secondes chacune.

### Présintonisation manuelle

- Utilisez la syntonisation manuelle ou la syntonisation par recherche pour trouver une station. (⇒ page 32)
- Appuyez sur l'une des touches de mémorisation [1] à [6] et maintenez-la enfoncée jusqu'à ce que l'affichage clignote une fois.

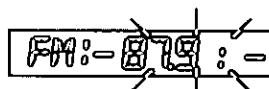

## Changement d'affichage

Appuyez sur [DISP] (CLOCK) pour commuter sur l'affichage de l'horloge.

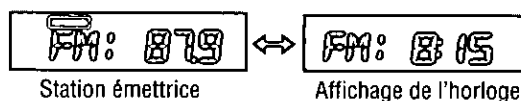

## Appel de station présintonisée

Appuyez sur la touche de mémorisation [1] à [6] correspondante pour syntoniser une station mémorisée.

### Précaution:

- Pour des raisons de sécurité, n'essayez jamais de mémoriser des stations tout en conduisant.

# Fonctionnement de base du lecteur CD

## Insertion de disque et lecture

Remarque:

- N'insérez pas de disque lorsque cet indicateur est allumé.



### ① Ouvrir le panneau avant

Appuyez sur la touche [OPEN] pour ouvrir le panneau avant.

### ② Introduction d'un disque

La lecture commence automatiquement une fois que le lecteur a identifié le disque inséré en tant que CD audio ordinaire. (Si vous insérez un CD-R ou CD-RW contenant des données enregistrées dans le format CD-DA des CD audio ordinaires, le lecteur l'identifie comme un CD audio ordinaire.)

Fermez le panneau avant manuellement.

▲ (Éjection) Côté étiqueté

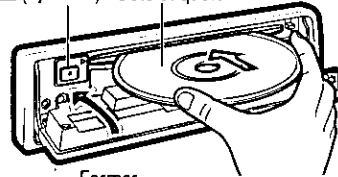

## Arrêt et éjection de disque

- ① Appuyez sur [OPEN] sur le panneau avant.
- ② Appuyez sur la touche [▲] (éjection) pour arrêter la lecture du CD et éjecter le disque.

## Écoute d'un CD

### Mode de lecteur CD (Quand un disque CD se trouve dans le lecteur)

Appuyez sur [SOURCE] pour passer au mode de lecture de CD.

La lecture commence automatiquement.

Source

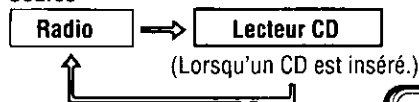

<Affichage du lecteur CD>

Numéro de plage Temps de lecture de plage

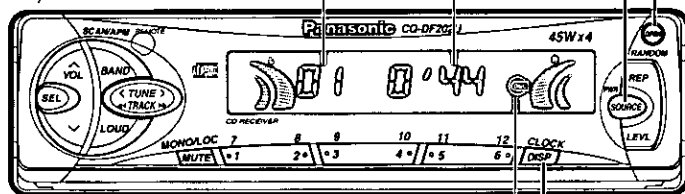

- N'insérez pas de disque lorsque cet indicateur est allumé.
- S'allume lorsque le disque est inséré.

## Changement d'affichage

Appuyez sur [DISP] (CLOCK) pour commuter sur l'affichage de l'horloge.

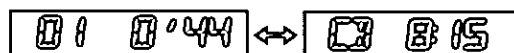

Numéro de plage/  
Temps de lecture de la plage

Affichage de l'horloge

**Précaution:**

- Seuls les CD de 5 po (12 cm) et les disques CD-R ou CD-RW qui contiennent des données de format CD-DA sont utilisables avec cet appareil.
- Cet appareil ne prend pas en charge l'affichage des informations textuelles de CD.
- Cet appareil ne prend pas en charge la lecture des disques MP3.
- Référez-vous à la page 41 pour les remarques relatives aux CD-R/RW.
- Cet appareil n'est conçu pour aucun disque de 3 po (8 cm).
- Si vous insérez un disque de 3 po (8 cm) et ne pouvez pas l'éjecter, éteignez une fois les accessoires du véhicule et rallumez-les, puis appuyez sur [▲] (éjection).
- N'utilisez pas de disques de forme irrégulière.
- N'utilisez pas de disques sur lesquels a été fixé un autocollant ou une étiquette.
- N'insérez pas de corps étranger dans le logement du disque.

**Sélection de plage**

[▶▶ TRACK]: Avance à la plage suivante.

[◀◀ TRACK]: Retour au début de la plage actuelle.  
Retour à la plage précédente.  
(Appuyez deux fois.)

**Recherche de plage**

Appuyez et maintenez enfoncé ...

[▶▶ TRACK]: Défilement avant rapide

[◀◀ TRACK]: Défilement arrière rapide

Relâchez pour revenir en lecteur ordinaire.

Lecture par balayage

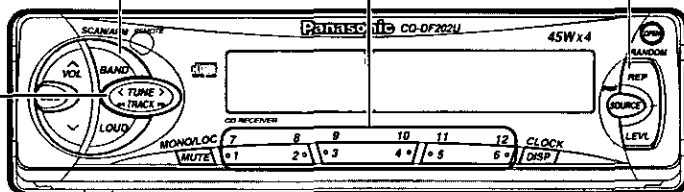
**Sélection directe de plage**

- Appuyez sur une touche de numéro de plage de [1] à [6].

La lecture de la plage correspondance commence.

- Appuyez sur une touche de numéro de plage de [7] à [12] ([1] à [6]) et maintenez-la enfoncée pendant plus d'une seconde.

La lecture de la plage correspondante commence.

Lecture aléatoire

Lecture en reprise

**Lecture aléatoire**

- Appuyez sur [REP] (RANDOM) et maintenez enfoncé pendant plus de 2 secondes. Toutes les plages sont lues, en ordre aléatoire.
- Appuyez sur [REP] (RANDOM) et maintenez enfoncé de nouveau pour annuler.

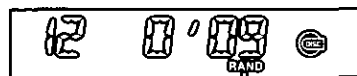

S'allume.

**Lecture par balayage**

- Appuyez sur [BAND] (SCAN). Les 10 premières secondes de chacune des plages du disque sont lues, en séquence.
- Appuyez sur [BAND] (SCAN) de nouveau pour annuler.

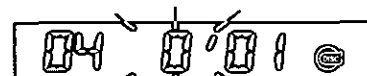

Clignote.

**Lecture en reprise**

- Appuyez sur [REP]. La plage actuelle est répétée.
- Appuyez sur [REP] de nouveau pour annuler.

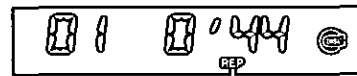

S'allume.

# Préparation de la télécommande

## Installation de la pile

### 1 Retirez le porte-pile.

Tirez le porte-pile par la position B en poussant la position A dans le sens indiqué par la flèche.

### 2 Installez la pile sur le porte-pile.

Tel qu'indiqué sur l'illustration de droite, insérez la pile dans le porte-pile en orientant le pôle <<+>> vers le haut et en appuyant sur la position A.

### 3 Réinsérez le porte-pile.

Repoussez le porte-pile jusqu'à sa position d'origine.

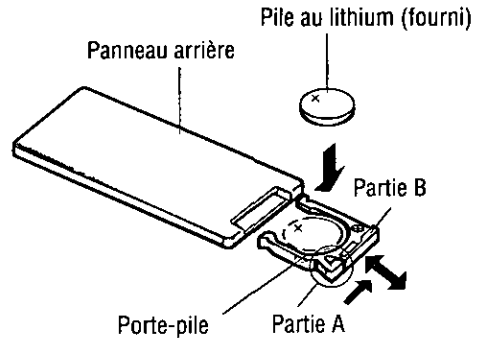

## Remarques sur la pile

Remplacez la pile dès les premiers signes d'affaiblissement.

Données techniques:

- Type de pile : pile au lithium Panasonic (CR2025) (fourni)
- Durée de vie : Environ 6 mois lors d'une utilisation normale (à température ambiante normale)

### Précaution:

- Une utilisation inadéquate de la pile peut causer une surchauffe, une explosion ou une ignition d'allumage pouvant provoquer des blessures ou un incendie. Les fuites de la pile peuvent endommager l'appareil.
- Ne démontez pas la pile ni provoquer de court-circuit. Ne jetez pas la pile au feu.
- Afin de prévenir tout risque d'accident, conserver les piles hors de portée des enfants.
- Lors du rejet des piles, observer les règlements y afférents.

## Guide des commandes

Les touches de la télécommande fonctionnent de la même façon que les commandes sur l'appareil de la page de référence.

Orientez la télécommande vers le détecteur (REMOTE) sur l'unité principale.

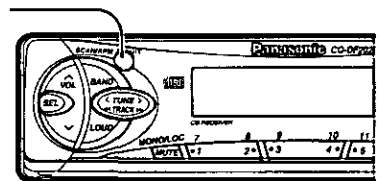

Touche d'alimentation (PWR)  
(⇒ page 30)

Touche de mode (ou source)  
(MODE)  
(⇒ pages 32 et 34)

Touche de bande (BAND)  
(⇒ page 32)

Touche de coupure du son  
(MUTE)  
(⇒ page 30)

Touches de réglage du volume  
(VOL, ^, v)  
(⇒ page 30)

Touches de syntonisation/sélection de  
page et recherche  
(TUNE/TRACK, <<, >>, <, >)  
(⇒ pages 32 et 35)

### Remarque:

- Le bouton de disque supérieur (DISC UP) ne peut pas être utilisé avec ce modèle.

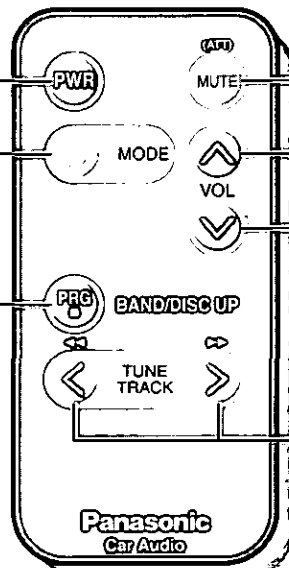

# En cas de difficulté

## Étapes préliminaires

Vérifiez les indications mentionnées dans les tableaux ci-dessous et prenez les dispositions indiquées.

## Lorsqu'on soupçonne que quelque chose est défectueux

Coupez immédiatement l'alimentation.

Débranchez le câble d'alimentation et vérifiez que l'appareil ne dégage ni de la fumée ni de la chaleur avant d'exiger un dépannage. N'essayez jamais de faire vous-même des réparations parce que cela peut s'avérer dangereux.

## Guide de dépannage

### ❑ Problèmes communs

Panne	Origine/Disposition à prendre
Absence d'alimentation	La clé de contact de la voiture n'est pas tournée en position ON. ⇒ Tournez la clé de contact de la voiture sur ACC ou sur ON.
	Les câbles ne sont pas branchés correctement. ⇒ Branchez les fils correctement.
	Le câble de la batterie n'est pas branché correctement. ⇒ Branchez le câble de la batterie à la borne délivrant le courant.
	Le câble de l'accessoire n'est pas branché correctement. ⇒ Branchez le câble de l'accessoire à la source ACC de la voiture.
	Le fil de mise à la masse n'est pas branché correctement. ⇒ Branchez le fil de mise la masse à une partie métallique de la voiture.
	Fusible détruit. ⇒ Demandez l'assistance du magasin qui vous a vendu l'appareil ou du service après-vente le plus proche (voir la fiche fournie) pour que le fusible soit remplacé.
Absence de son	La fonction de coupure du son est activée. ⇒ Désactivez la fonction de coupure du son.
	Les câbles ne sont pas branchés correctement. ⇒ Branchez les câbles correctement.
	Condensation (buée). ⇒ Attendez un moment avant d'utiliser l'appareil.
Parasites.	Un téléphone cellulaire est utilisé près de l'appareil. ⇒ Maintenez le téléphone cellulaire loin de l'appareil.
Le son est émis mais le message de démonstration est affiché.	Le mode de démonstration est réglé sur ON (activé). ⇒ Appuyez sur [DISP] (affichage) pour annuler le mode de démonstration.

### Précaution:

- N'utilisez pas l'appareil s'il ne fonctionne pas normalement ou si quelque chose est défectueux.
- Le fait d'utiliser l'appareil dans des conditions anormales, par exemple lorsque aucun son n'est délivré, s'il dégage de la fumée ou une odeur anormale, peut favoriser un amorçage électrique ou une électrocution. Arrêtez-le immédiatement et demandez au magasin qui vous l'a vendu de la vérifier.

# En cas de difficulté (suite)

## ❑ Radio

### Panne

Les programmes FM stéréo et mono sont fortement parasités.

Remise à zéro de station présintonisée.

### Origine/Disposition à prendre

La station émettrice est trop éloignée ou les signaux reçus sont trop faibles.  
⇒ **Sélectionnez d'autres stations dont le niveau des signaux est plus élevé.**

Le fil de commande de relais d'antenne automatisé n'est pas correctement raccordé.  
⇒ **Si le véhicule est équipé d'une antenne à commande électrique, raccordez correctement le fil de commande de relais d'antenne automatisé au fil de l'antenne à commande électrique.**

L'antenne radio n'est pas suffisamment déployée.  
⇒ **Déployez complètement l'antenne radio.**

Le câble de la batterie n'est pas branché correctement.  
⇒ **Branchez le câble de la batterie à la borne délivrant le courant.**

## ❑ Disque CD

### Panne

Il y a un disque dans le logement de CD mais il n'y a pas de son ou le disque est automatiquement éjecté.

Des passages du son sont sautés, la qualité du son est mauvaise (à cause de parasites par exemple).

### Origine/Disposition à prendre

Le disque est à l'envers.  
⇒ **Placez le disque en l'orientant dans le bon sens, étiquette vers le haut.**

- Le disque est sale.
- Le disque est rayé.

⇒ **Nettoyez le disque en vous référant à la section <<Remarques relatives aux CD et supports de type CD (CD-R, CD-RW)>>.**

Un disque qui contient des données de format autre que CD-DA est inséré.  
⇒ **Vous devez utiliser des disques dont les données sont de format CD-DA.**

⇒ **Il se peut que l'appareil ne puisse pas lire correctement les CD-R/RW gravés en combinant un logiciel d'écriture, un graveur CD (lecteur CD-R/RW) et un disque qui ne sont pas compatibles. Référez-vous aux modes d'emploi respectifs pour plus de détails.**

- Le disque est sale.
- Le disque est rayé.

⇒ **Nettoyez le disque en vous référant à la section <<Remarques relatives aux CD et supports de type CD (CD-R, CD-RW)>>.**

⇒ **Il se peut que l'appareil ne puisse pas lire correctement les CD-R/RW gravés en combinant un logiciel d'écriture, un graveur CD (lecteur CD-R/RW) et un disque qui ne sont pas compatibles. Référez-vous aux modes d'emploi respectifs pour plus de détails.**

## ❑ Disque CD (suite)

Panne	Origine/Disposition à prendre
Des passages du son sont sautés en présence de vibrations.	<p>L'angle d'installation de l'appareil est supérieur à 30°.            ⇒ <b>Faites en sorte que l'angle d'installation de l'appareil ne dépasse pas 30°.</b></p> <p>Installation instable.            ⇒ <b>Installez fermement l'appareil en utilisant les accessoires d'installation tout en se référant à la section traitant des travaux d'installation.</b></p>
Le disque n'est pas éjecté.	<ul style="list-style-type: none"> <li>• Le disque est défectueux.</li> <li>• Panne d'ordre mécanique.</li> </ul> ⇒ <b>Appuyez sur [OPEN] pour ouvrir le panneau et appuyez sur la touche [▲] (éjection). Si cela ne permet toujours pas de rétablir le fonctionnement normal de l'appareil, demandez l'assistance du magasin qui vous a vendu l'appareil, ou du service après-vente le plus proche pour qu'il effectue les réparations nécessaires.</b>
Le temps défile mais aucun son n'est émis.	<p>La première plage d'un disque en mode mixte est reproduite. (Le mode mixte est un format où les données non musicales sont enregistrées sur la première plage, tandis que les données musicales sont enregistrées sur les autres plages pendant une session.)            ⇒ <b>Faites la lecture des données musicales enregistrées sur les plages autres que la première plage.</b></p>

## ❑ Réglage du son

Panne	Origine/Disposition à prendre
Aucun son n'est délivré par le haut-parleur gauche, droit, avant ou arrière.	<p>La balance gauche et droit ou la balance avant et arrière est coupée d'un côté.            ⇒ <b>Réglez le mode balance/équilibreur de la façon appropriée.</b></p> <p>Les câbles ne sont pas branchés correctement.            ⇒ <b>Branchez les fils correctement.</b></p>
Le son délivré à gauche et à droite est inversé pendant l'écoute d'un programme stéréo.	<p>Les fils du haut-parleur droit sont raccordés au haut-parleur gauche et les fils du haut-parleur gauche sont raccordés au haut-parleur droit.            ⇒ <b>Branchez les fils de haut-parleur aux haut-parleurs correspondants.</b></p>

# En cas de difficulté (suite)

## ☐ Télécommande

Panne	Origine/Disposition à prendre
Les commandes par touche ne sont pas validées.	Les polarités des piles sont inversées. ⇒ Insérez la pile correctement.
	Les piles utilisées ne sont pas adaptées. ⇒ Vérifiez la pile.
	Les piles sont épuisées. ⇒ Remplacez la pile.
	La télécommande n'est pas orientée correctement. ⇒ Dirigez la télécommande vers le capteur (REMOTE) du panneau.

## Messages d'erreur affichés

### ☐ Disque CD

Affichage	Origine/Disposition à prendre
CD --E1--	<ul style="list-style-type: none"><li>Le disque CD est sale ou à l'envers.</li><li>Un disque qui contient des données de format autre que CD-DA est inséré.</li></ul> ⇒ Vérifiez le disque.
CD --E2--	Le disque est rayé. ⇒ Vérifiez le disque.
CD --E3--	Aucun fonctionnement pour une raison quelconque. ⇒ Si le fonctionnement normal n'est pas rétabli, contactez le magasin où vous avez fait l'achat de l'appareil ou le centre de service après-vente le plus près pour faire une demande de réparation.

## Entretien

Votre appareil a été conçu et fabriqué de manière à n'exiger qu'un minimum d'entretien. Nettoyez régulièrement les surfaces extérieures de l'appareil avec un morceau de tissu souple et sec. N'utilisez jamais de benzine, de diluant ou autres solvants.

## Service après-vente de l'appareil

Si les suggestions indiquées dans les tableaux de dépannage ne permettent pas de résoudre le problème, il est recommandé de confier l'appareil à un centre de service après-vente Panasonic agréé. Confiez toute réparation de l'appareil uniquement à un technicien qualifié.

## Remplacement d'un fusible

Utilisez les fusibles de l'ampérage spécifié (15 A). L'utilisation de substituts ou de fusibles différents dont l'ampérage est supérieur ou le raccordement direct de l'appareil sans passer par l'intermédiaire d'un fusible risque de provoquer un incendie, voire d'endommager sérieusement l'appareil stéréo.

Si le fusible de remplacement saute, renseignez-vous auprès du centre de service après-vente Panasonic agréé le plus proche.



## Entretien de l'appareil

### Nettoyage de l'appareil

Utilisez un chiffon sec et souple pour essuyer l'appareil.

### Précautions à prendre lors du nettoyage

N'utilisez jamais de solvants tels que de la benzine ou du diluant; ils risquent d'endommager la surface de l'appareil.

## Remarques relatives aux CD et supports de type CD (CD-R, CD-RW)

**Ne faites la lecture d'aucun CD audio comportant une étiquette différente de celle-ci.**



### Comment saisir le disque

- Ne touchez pas la surface inférieure du disque.
- Veillez à ne pas rayer la surface du disque.
- Ne pliez pas le disque.
- Remettez le disque dans son boîtier après utilisation.

**N'utilisez pas de disques de forme irrégulière.**

**Ne laissez pas les disques dans les endroits suivants:**

- En plein soleil.
- Près des appareils de chauffage de la voiture.
- Dans les endroits sales, poussiéreux ou humides.
- Sur les sièges ou le tableau de bord.

### Nettoyage des disques

Utilisez un chiffon sec et souple pour nettoyer en partant du centre du disque.

### Précautions à prendre avec les disques neufs

Le bord d'un disque neuf risque de présenter des imperfections autant à la périphérie que sur le bord du trou intérieur. Ceci peut être à l'origine d'un fonctionnement anormal. Retirez les imperfections avec un crayon, etc.

**Ne posez pas d'autocollants ou d'étiquettes sur les disques.**

**N'écrivez pas sur la face imprimée du disque au moyen d'un stylo lourd ou d'un stylo à bille.**

Face étiquetée



N'utilisez pas de disques de forme irrégulière.

<Procédé correct>

<Procédé incorrect>



Bord présentant des imperfections

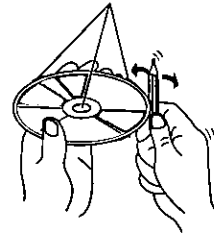

## Remarques relatives aux CD-R/RW

- Il se peut que la lecture de certains disques CD-R/RW enregistrés au moyen d'un graveur CD (lecteur CD-R/RW) ne fonctionne pas bien, soit à cause des caractéristiques d'enregistrement, soit à cause de la présence de saletés, empreintes, rayures, etc., à la surface du disque.
- Les disques CD-R/RW offrent une moins grande résistance à la chaleur et à l'humidité élevées que les CD audio ordinaires. Le fait de les laisser dans un véhicule pendant une période prolongée risque de les endommager et d'en rendre la lecture impossible.
- Il se peut que l'appareil ne puisse pas lire correctement les CD-R/RW gravés en combinant un logiciel d'écriture, un graveur CD (lecteur CD-R/RW) et un disque qui ne sont pas compatibles.
- Ce lecteur ne peut pas faire la lecture d'un disque CD-R/RW lorsque la session n'est pas fermée.
- Ce lecteur ne peut pas faire la lecture des disques CD-R/RW qui contiennent des données d'un format autre que CD-DA.
- Manipulez les disques CD-R/RW en respectant les instructions qui les accompagnent.

# Guide d'installation











## MISE EN GARDE

Les informations relatives à l'installation sont prévues uniquement pour des techniciens qualifiés. Elles ne contiennent pas de mises en garde ou d'avis quant aux dangers potentiels pouvant être encourus lors de l'installation de cet appareil.

Toute tentative d'installation de cet appareil dans un véhicule motorisé par une personne sans qualification peut causer des dommages au système électrique et des blessures corporelles graves ou mortelles.

### ☐ Quincaillerie pour l'installation

N°	Description	Schéma	Qté
①	Collier de montage		1
②	Écrou hexagonal (5 mm φ)		1
③	Plaque de fixation arrière		1
④	Vis taraudeuse (5 mm φ × 16 mm)		1
⑤	Boulon d'assemblage (5 mm φ)		1
⑥	Connecteur d'alimentation		1
⑦	Étui de rangement du panneau avant amovible		1
⑧	Plaque de garniture		1

### ☐ Généralités

Cet appareil doit être installé par un technicien qualifié. Toutefois, si vous prévoyez l'installer vous-même, la première étape consistera au choix de l'emplacement. Les instructions données dans ce manuel expliqueront les étapes suivantes.

(Voir la <<MISE EN GARDE>> ci-dessus.)

- Identifiez et étiquetez les fils du véhicule.
- Raccordez les fils du véhicule à ceux du connecteur d'alimentation.
- Installez l'appareil dans le tableau de bord.
- Vérifiez le fonctionnement de l'appareil.

En cas de difficulté, n'hésitez pas à consulter un installateur professionnel.

### Précaution:

- Cet appareil ne peut fonctionner que sur une batterie de 12 V c.c. avec négatif à la masse. Afin de prévenir tout risque de dommage, ne tentez pas de l'utiliser avec une autre source d'alimentation.

Avant de procéder à l'installation, vérifiez le contenu de l'emballage.

- **Carte de garantie...** Veuillez la remplir sans tarder.
- **Liste des centres de service Panasonic agréés...** Conservez cette liste pour consultation ultérieure si l'appareil doit être réparé.
- **Quincaillerie pour l'installation...** Nécessaire pour l'installation dans le tableau de bord.

### ☐ Outils requis

Un tournevis, une pile AA de 1,5 V et les accessoires suivants:

Vérificateur de continuité 12 V

Ruban d'électricien

Pinces à sectionner

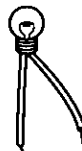

### ☐ Dégagement requis dans le tableau de bord

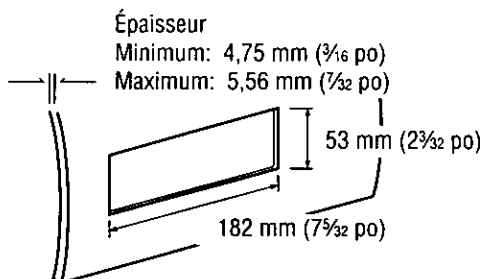

## ☐ Identifiez tous les fils et câbles

La première étape consiste à identifier tous les fils du véhicule nécessaires au raccordement de l'appareil.

Après avoir identifié chacun des fils en cause, nous vous suggérons de les étiqueter à l'aide de ruban-cache et d'un marqueur indélébile. Cela évitera tout risque de confusion lors des raccordements par la suite.

### Remarque:

- Ne raccordez pas le connecteur d'alimentation à l'appareil avant d'avoir effectué tous les raccordements. S'il n'y a pas de capuchons de plastique sur les fils de raccordement stéréo, isolez tous les fils exposés avec du ruban d'électricien j'usqu'à ce que vous soyez prêt pour les utiliser. Identifiez les fils dans l'ordre suivant.

### Câble d'alimentation

Si une radio est déjà en place ou si le câblage à cet effet est déjà installé:

Coupez les fils du connecteur un à la fois (en prenant soin de laisser les fils les plus longs possible) de manière à permettre le raccordement individuel des fils.

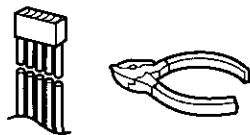

Mettez la clé de contact du véhicule à la position <<ACC>>, puis reliez un des fils du vérificateur de continuité au cadre de l'automobile.

Reliez l'autre fil du vérificateur de continuité à chacun des fils exposés du connecteur sectionné. Touchez un fil à la fois jusqu'à ce que le fil faisant allumer l'ampoule du vérificateur ait été repéré.

Ensuite, mettez la clé de contact à la position <<OFF>> puis à la position <<ON>>. Si l'ampoule s'éteint et se rallume, le fil identifié est le fil d'alimentation du véhicule.

Si le câblage pour l'installation d'une radio n'est pas déjà en place:

Ouvrez le couvercle du bloc-fusibles et trouvez le réceptacle du fusible de la radio (RADIO), des accessoires (ACC) ou du contact (IGN).

### Fil de la batterie

Si l'appareil est doté d'un fil jaune, il sera nécessaire de repérer le câble de la batterie; sinon, omettez cette étape. (Le fil jaune de la batterie assure l'alimentation continue du circuit de l'horloge, de la mémoire, etc.)

Si une radio ou son câblage est déjà en place:

Mettez la clé de contact à la position <<OFF>> et assurez-vous que les phares sont éteints. Repérez le fil de la batterie. Pour ce faire, reliez un fil du vérificateur de continuité au cadre du véhicule et vérifiez les autres fils exposés du connecteur sectionné au moyen de l'autre fil du vérificateur.

En l'absence de câblage pour l'installation d'une radio:

Enlevez le couvercle du bloc-fusibles et repérez le réceptacle du fusible de la batterie, généralement indiqué par BAT.

### Haut-parleurs

Identifiez les fils de haut-parleur. Il y en a deux par haut-parleur; ils sont généralement identifiés par un code de couleur.

Pour faciliter l'identification des fils de haut-parleur et leur haut-parleur respectif, vérifiez-les avec une pile AA de 1,5 V de la manière suivante.

Tenez un fil contre l'un des pôles de la pile et touchez l'autre pôle avec un autre fil. S'il s'agit d'un fil de haut-parleur, un son mécanique est entendu à travers un haut-parleur. Sinon, poursuivez l'essai avec d'autres fils jusqu'à ce que les fils de haut-parleurs aient été identifiés. Au moment de leur étiquetage, indiquez à quel haut-parleur ils doivent être raccordés.

### Moteur de l'antenne

Si le véhicule est doté d'une antenne électrique, identifiez le fil du moteur de l'antenne en reliant un fil du vérificateur de continuité au fil de la batterie et en touchant un à un les fils exposés du connecteur sectionné. Le fil recherché est celui qui fait tourner le moteur de l'antenne (un bruit de rotation sera audible).

### Fil d'antenne

Le fil de l'antenne est un fil noir épais avec un capuchon métallique à son extrémité.

## ☐ Raccordez tous les fils

Après avoir identifié tous les câblages et fils, il est possible d'effectuer les raccordements. Le schéma de câblage (⇒ page 48) représente les raccordements corrects et le code couleur des fils.

Il est fortement recommandé de vérifier le fonctionnement de l'appareil avant de procéder à l'installation finale. Il est possible de mettre l'appareil sur le plancher du véhicule pour faire des raccordements provisoires et de vérifier le fonctionnement de l'appareil. Recouvrez tous les fils exposés avec du ruban d'électricien.

### Important:

- Raccordez le fil d'alimentation rouge en dernier lieu seulement, après avoir fait tous les autres raccordements et isolé tous les fils.

### Conducteur à la masse

Raccordez le conducteur à la masse noir du connecteur d'alimentation au cadre métallique du véhicule.

# Guide d'installation (suite)

15

## Haut-parleurs

Raccordez les fils des haut-parleurs. Pour le raccordement, consultez le schéma de câblage (→ page 48). Respectez rigoureusement les indications du schéma pour ne pas risquer d'endommager les haut-parleurs et l'appareil.

Les haut-parleurs doivent avoir une puissance admissible minimale de 45 W. Si un amplificateur externe est utilisé, assurez-vous que la puissance admissible nominale des haut-parleurs correspond à la puissance maximale de l'ampli, afin de ne pas endommager les haut-parleurs.

L'impédance des haut-parleurs doit être de 4 à 8 Ω, ce qui est le niveau standard. L'utilisation de haut-parleurs d'une impédance plus faible ou plus élevée affectera la qualité du rendu sonore et risque d'endommager tant l'appareil que les haut-parleurs eux-mêmes.

## Moteur de l'antenne

Reliez le fil du moteur de l'antenne du véhicule au fil d'amenée bleu foncé du relais.

## Batterie

Raccordez le fil de batterie jaune du véhicule au fil approprié de la radio ou au réceptacle du fusible de la batterie du bloc-fusibles.

## Antenne

Raccordez l'antenne en branchant le fil d'antenne dans le réceptacle de l'antenne.

## Équipement auxiliaire

Raccordez tout appareil auxiliaire, tel qu'un ampli, conformément aux instructions fournies avec l'appareil. Bien éloignez d'au moins 30 cm (12 po) les fils de haut-parleur/ampli de l'antenne et du fil/rallonge d'antenne. Reportez-vous au manuel d'utilisation et d'installation afférent à l'appareil installé.

## Alimentation

Raccordez le fil d'alimentation rouge au fil de radio ou au porte-fusibles approprié du bloc-fusibles.

Si l'appareil fonctionne normalement avec tous les raccordements ainsi effectués, débranchez les fils et procédez à l'installation finale.

## Installation finale

### Raccordement des fils

Raccordez tous les fils en prenant soin qu'ils soient tous bien isolés et solidement raccordés. Enroulez toute longueur excessive de fil et fixez-la en place avec une bande adhésive. Installez l'appareil dans son collier de montage.

Félicitations ! Après avoir effectué quelques vérifications finales, vous serez prêt à utiliser votre nouvel appareil stéréophonique d'automobile.

## Vérifications finales

1. Assurez-vous que tous les fils sont bien raccordés et isolés.
2. Assurez-vous que l'appareil est solidement en place dans son collier de montage.
3. Faites démarrer la voiture et vérifiez le fonctionnement de l'appareil.

En cas de difficulté, consultez un installateur professionnel.

## Préparation

- Pour vous protéger contre les blessures, nous vous recommandons vivement de porter des gants.
- Lorsque vous pliez les languettes de fixation du collier de montage avec un tournevis, veillez à ne pas vous blesser les mains et les doigts.

- Déconnectez le câble à la borne négative ⊖ de la batterie (voir Précaution ci-dessous).
- L'appareil doit être installé en position horizontale avec son extrémité avant inclinée vers le haut à un angle commode, mais ne dépassant pas 30°.

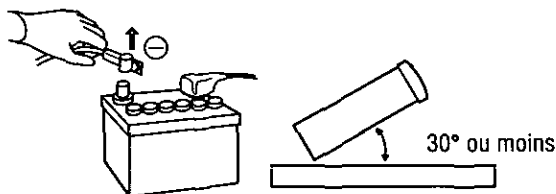

### Précaution:

- Si votre véhicule est doté d'un ordinateur de navigation ou de conduite, ne déconnectez pas les bornes de la batterie car tous les réglages des paramètres en mémoire seraient perdus. Au lieu de cela, procédez avec les plus grandes précautions lors de l'installation de l'appareil pour éviter les courts-circuits.

## Installation sur le tableau de bord

### Baie d'installation

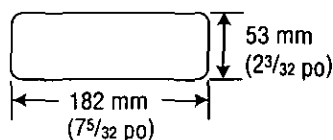

Vous pouvez installer l'appareil sur un tableau de bord qui comporte une baie. Le tableau de bord doit avoir une épaisseur de 4,75 mm (3/16 po) à 5,56 mm (7/32 po) pour pouvoir supporter l'appareil.

## ❑ Procédures d'installation

Effectuez d'abord les connexions électriques, puis vérifiez si elles sont correctes. (⇒ page 48)

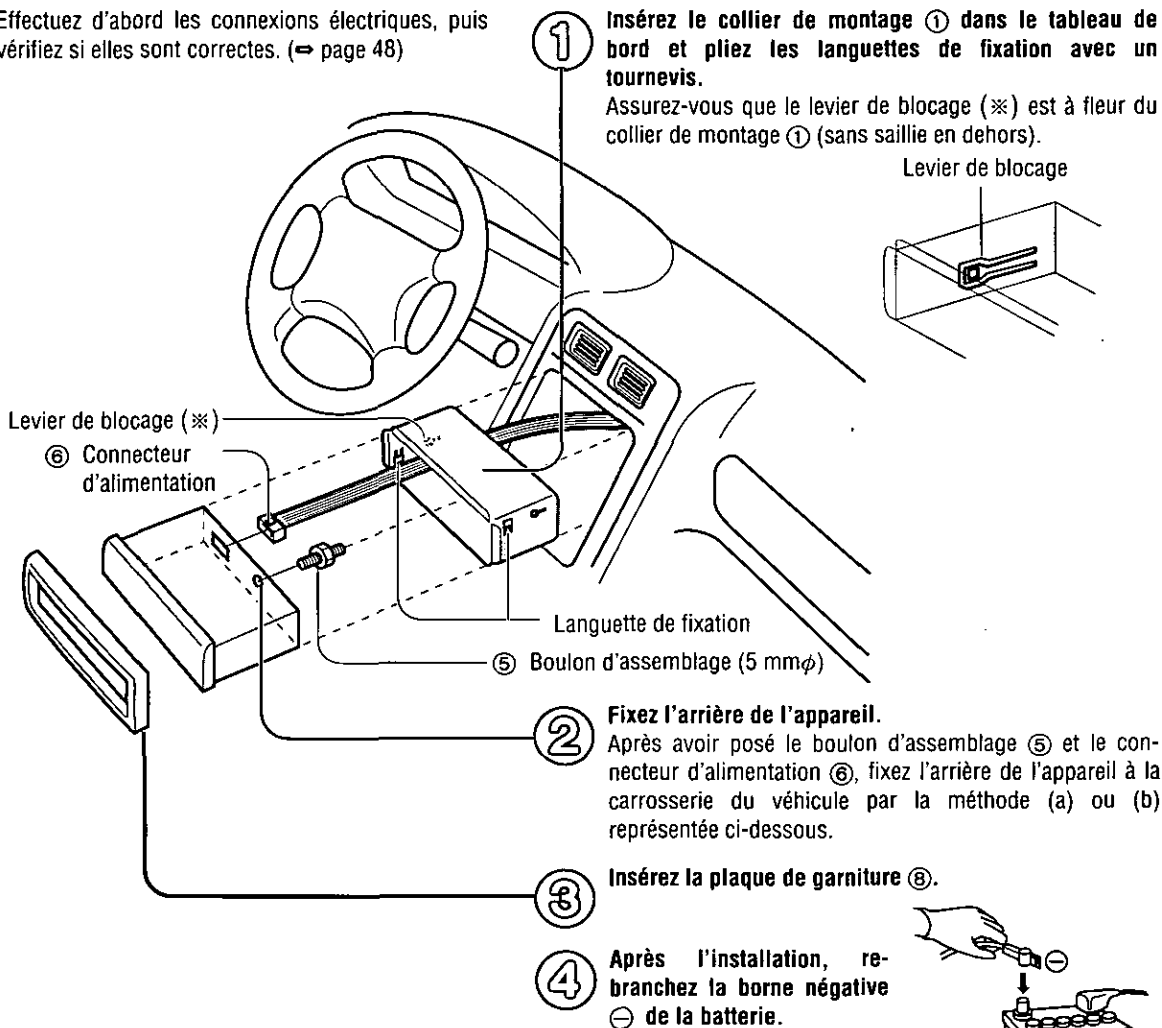

### (a) Utilisation de la plaque de fixation arrière ③

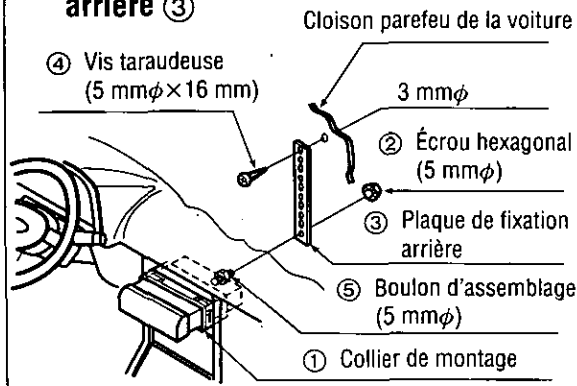

### (b) Utilisation du coussinet en caoutchouc (en option)

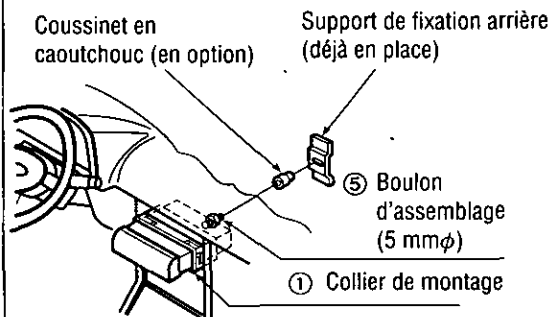

# Guide d'installation (suite)

## Pour retirer l'appareil

Coupez l'alimentation de l'appareil.

- ① Retirez la plaque de façade amovible.  
① Appuyez sur [OPEN]. La plaque de façade amovible s'ouvrira.

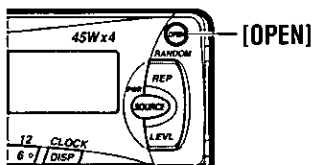

- ② Poussez la plaque de façade vers la gauche.  
③ Tirez-la vers vous.

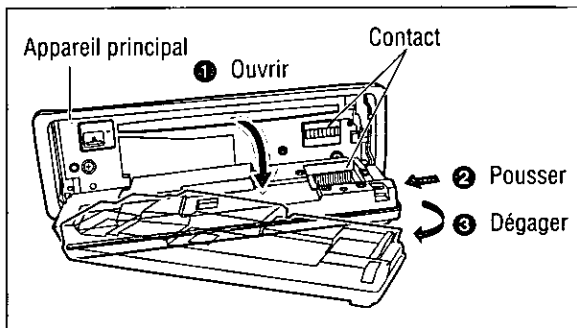

- ② Retirez la plaque de garniture ⑧ avec un tournevis.

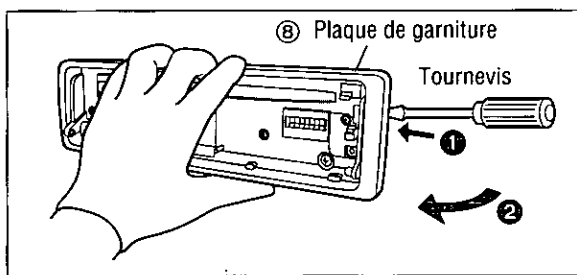

- ③ Dégagez l'appareil tout en repoussant le levier de verrouillage en utilisant un tournevis.

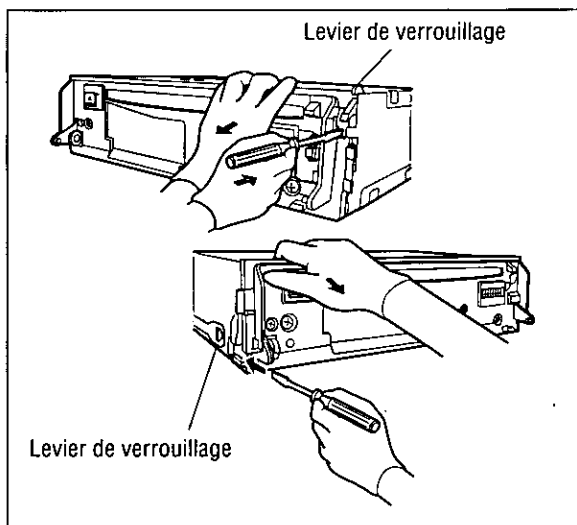

- ④ Retirez l'appareil des deux mains.

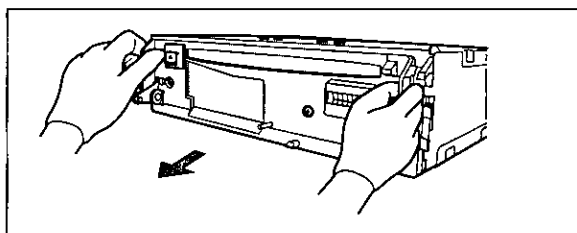

# Système antivol

Cet appareil est équipé d'une plaque de façade amovible. Le retrait de cette plaque rend la radio totalement inopérante. Le voyant du système de sécurité clignotera.

## Mettre la plaque de façade amovible dans l'étui

- ① Coupez l'alimentation de l'appareil.
- ② Retirez la plaque de façade amovible. (→ page 46)
- ③ Appuyez doucement sur le bouton de l'étui et ouvrez le couvercle. Placez la plaque de façade dans l'étui et apportez-le avec vous lorsque vous quittez le véhicule.

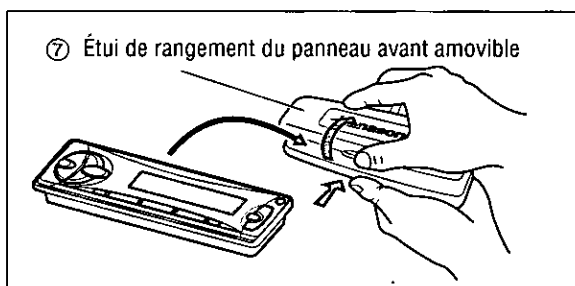

FRANÇAIS 18

## Installer la plaque de façade amovible

- ① Ajustez le trou gauche de la plaque de façade sur l'une des broches de l'appareil.
- ② Ajustez l'autre trou sur l'autre broche en appliquant une légère pression.
- ③ Déplacez la plaque de façade vers le haut et le bas à quelques reprises afin de vous assurer qu'elle est bien fixée. Puis, fermez le panneau avant et abaissez le côté droit de la plaque de façade jusqu'à ce qu'il se mette en place en émettant un déclic.

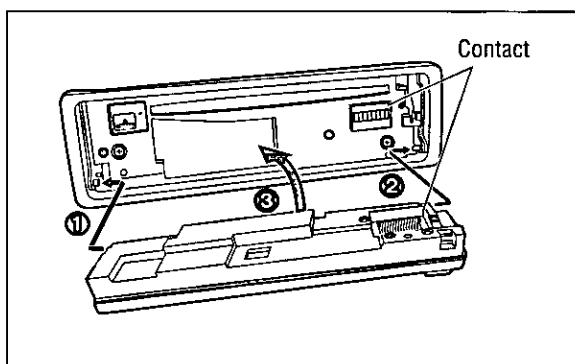

## Voyant du système de sécurité

Le voyant du système de sécurité clignote lorsque la plaque de façade amovible est retirée de l'appareil.

Appuyez sur [SEL] et maintenez enfoncé pour activer ou désactiver le voyant du système de sécurité (<<LED ON>>ou <<LED OFF>>).



(Valeur par défaut)

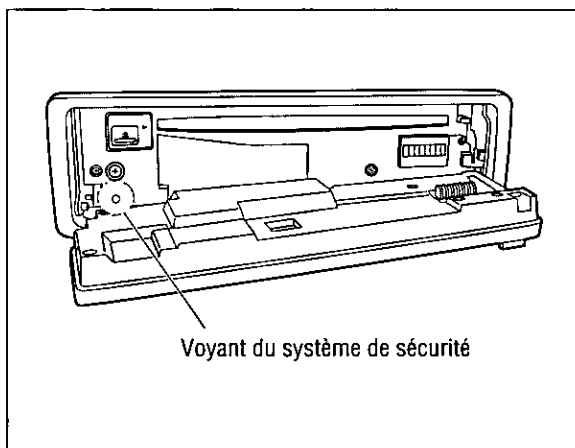

Affichage	Voyant du système de sécurité
LED ON	Clignote
LED OFF	Éteint

### Précaution:

- Cette plaque de façade n'est pas étanche à l'eau. Ne l'exposez ni à l'eau ni à une humidité excessive.
- Ne retirez pas la plaque de façade en conduisant.
- Ne placez pas la plaque de façade sur le tableau de bord ou dans un endroit susceptible de devenir excessivement chaud.
- Ne touchez pas aux contacts de la plaque de façade amovible ni à ceux de l'appareil principal étant donné que cela peut entraîner de mauvais contacts électriques par la suite.
- Si des saletés ou de la poussière se sont déposées sur les contacts, nettoyez-les soigneusement avec un chiffon sec et propre.
- N'exercez pas une force importante vers le bas sur le panneau avant amovible et ne placez rien dessus lorsqu'il est ouvert. Ceci pourrait l'endommager.

# Branchements électriques

## Précaution:

- Cet appareil ne peut fonctionner que sur une batterie de 12 V c.c. avec négatif à la masse.
- Toujours suivre le schéma de connexion ci-dessous pour éviter d'endommager l'appareil.
- Avant de raccorder un câble, dénuder son extrémité d'environ 5 mm (1/4 po).
- Ne insérez pas le connecteur d'alimentation dans l'unité avant que l'installation électrique ne soit achevée.
- Toujours isolez les câbles exposés afin d'éviter un court-circuit possible avec le châssis de la voiture. Rassemblez tous les câbles et vérifiez que les bornes de câbles ne touchent à aucune pièce métallique.
- N'oubliez pas que si votre voiture est équipée d'un ordinateur de bord ou d'un ordinateur de radionavigation, les données sauvegardées en mémoire risquent d'être effacées lorsque les bornes de batterie seront débranchées.

## Matériel fourni

N°	Description	Qté
⑥	Connecteur d'alimentation	1

## □ Schéma de câblage

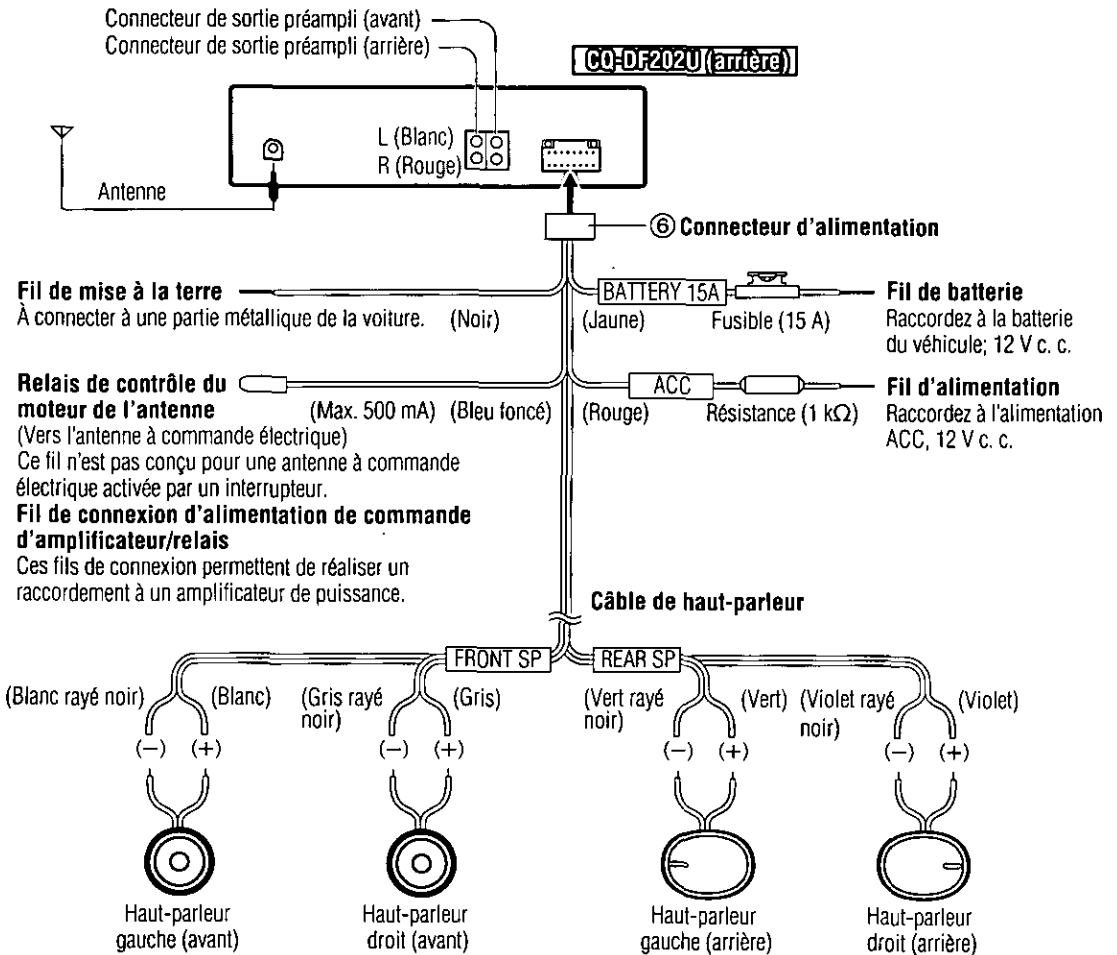



# Données techniques

## ☐ Généralités

Alimentation:	12 V c.c. (11 V–16 V), Tension d'essai 14,4 V, Masse négative
Consommation du courant:	Moins de 2,2 A (Lecteur CD en fonction; 0,5 W × 4 canaux)
Puissance de sortie maximale:	45 W × 4 canaux à 400 Hz, volume au maximum
Gamme de réglage de tonalité:	
Graves:	±12 dB à 100 Hz
Aigus:	±12 dB à 10 kHz
Impédance de haut-parleur:	4–8 Ω
Tension de sortie de préampli:	2,0 V (Lecteur CD en fonction; 1 kHz, 0 dB)
Impédance de sortie:	200 Ω
Dimensions (L×H×P):	178×50×150 mm (7 po×1 <sup>5</sup> / <sub>16</sub> po×5 <sup>7</sup> / <sub>8</sub> po)
Poids:	1,4 kg (3 lb, 1 oz)

## ☐ Radio FM stéréo

Gamme de fréquence:	87,9 MHz–107,9 MHz
Sensibilité utile:	11,0 dBf. (1,25 μV, 75 Ω)
Sensibilité au seuil de 50 dB:	15,2 dBf. (1,6 μV, 75 Ω)
Réponse en fréquence:	30 Hz–15 kHz (±3 dB)
Sélectivité d'alternance:	75 dB
Séparation stéréo:	42 dB (1 kHz)
Réjection d'image:	75 dB
Réjection de la F.I.:	100 dB
Rapport signal/bruit:	70 dB

## ☐ Radio AM

Gamme de fréquence:	530 kHz–1 710 kHz
Sensibilité utilisable:	28 dB/μV (25 μV, S/B 20 dB)

## ☐ Lecteur CD

Fréquence d'échantillonnage:	Sur-échantillonnage de 32 fois
Convertisseur numérique-analogique:	Système MASH-1 bit/4 DAC
Système de correction d'erreur:	Algorithme super décodeur Panasonic
Type de lecteur:	3 faisceaux
Source lumineuse:	Laser semi-conducteur
Longueur d'onde:	780 nm
Réponse en fréquence:	20 Hz–20 kHz (±1 dB)
Rapport signal/bruit:	96 dB
Distorsion harmonique totale:	0,01 % (1 kHz)
Pleurage et scintillement:	En-dessous de la limite mesurable
Séparation des canaux:	75 dB

### Remarque:

- Aux fins d'améliorations technologiques, les caractéristiques et la conception sont susceptibles de modification sans préavis.

# Controles de alimentación y sonido

## Alimentación

Gire la llave de encendido hasta que se encienda el indicador del accesorio.

**Alimentación encendida:** Presione [SOURCE] (PWR).

**Alimentación apagada:** Presione de nuevo [SOURCE] (PWR) y mantenga presionado.

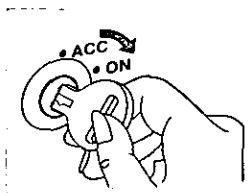

### Nota:

- La primera vez que se encienda el aparato, aparecerá en pantalla un mensaje de demostración.

Para anular esta pantalla, presione [DISP] (pantalla).

1 FONASCOM

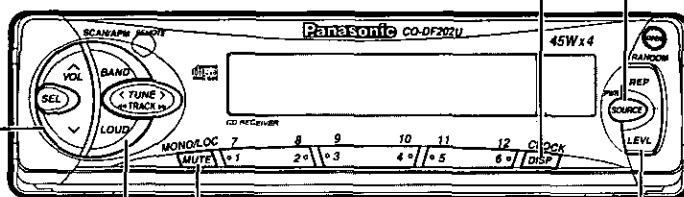

## Volumen

[^ VOL]: Subir

[v VOL]: Bajar

Para un ajuste rápido, mantenga presionado.



Nivel de volumen (0 a 40)

## Sonoridad

(Solamente para la unidad principal)

Presione [LOUD] para mejorar los tonos de bajos y agudos en volumen bajo o intermedio.



Para anularla, presione [LOUD] otra vez.

## Silenciamiento

Presione [MUTE] para silenciar por completo el sonido.

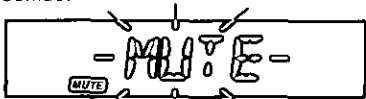

Para anular el silenciamiento, presione [MUTE] otra vez.

## Medidor de nivel

(Solamente para la unidad principal)

Con el aparato encendido, se muestra en la pantalla el nivel de las fuentes de sonido, como radio y CD.

Presione [LEVL] (nivel) para cambiar la visualización del medidor de nivel.

(Predeterminado)

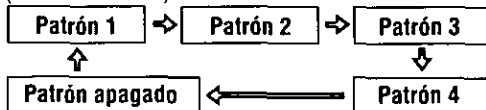

## Cambio de pantalla

Presione [DISP] (CLOCK) para pasar a la pantalla de reloj.

Cuando el aparato está apagado:



### Circuito contra subida brusca de volumen:

Cuando el aparato se apaga y se vuelve a encender, el volumen sube lentamente al nivel anterior. El circuito contra subida brusca de volumen no funcionará cuando el nivel de volumen se haya ajustado por debajo de la posición 20 en la pantalla.

## Modo audio (Bajos/Agudos/Balance/Desvanecedor)

① Presione [SEL] para seleccionar el modo audio.

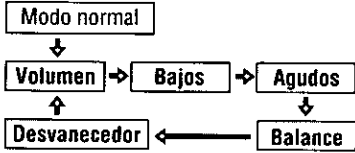

[< TUNE], [> TUNE] (Horas, minutos)

[DISP] (CLOCK)

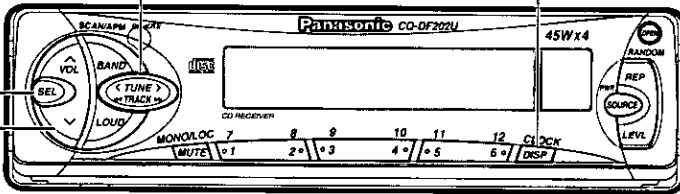

② Presione [ $\wedge$  VOL] o [ $\nabla$  VOL] para cambiar cada nivel.

### Bajos:

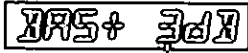

Escala ajustable: -12 dB a +12 dB  
(en pasos de 3 dB)

### Agudos:



Escala ajustable: -12 dB a +12 dB  
(en pasos de 3 dB)

### Balance:

R (altavoz derecho) o L (altavoz izquierdo)

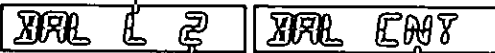

Escala ajustable: Posición central de balance  
1 a 15 (en pasos de 1 dB)

### Desvanecedor:

F (altavoz delantero) o R (altavoz trasero)



Escala ajustable: Posición central desvanecedor  
1 a 15 (en pasos de 1 dB)

#### Nota:

- Si no se realiza ninguna operación durante más de 5 segundos en modo audio (2 segundos en modo volumen), la pantalla vuelve al modo normal.

El reloj utiliza el sistema de 12 horas.

## Hora inicial

① Presione [DISP] (CLOCK).

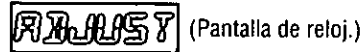

### Horas

② Mantenga presionado [DISP] (CLOCK) durante más de 2 segundos.

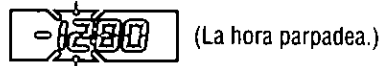

③ Presione [< TUNE] o [> TUNE].

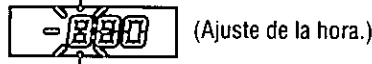

### Minutos

④ Presione [DISP] (CLOCK).

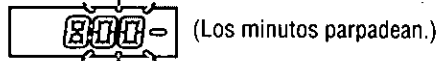

⑤ Presione [< TUNE] o [> TUNE].

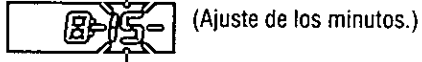

⑥ Presione [DISP] (CLOCK).



#### Nota:

- Para cambiar los números rápidamente, mantenga presionado [< TUNE] o [> TUNE] durante más de 2 segundos.

## Reajuste de hora

Mantenga presionado [DISP] (CLOCK) durante más de 2 segundos para activar el modo de ajuste de hora para reajustar la hora.

A continuación, repita los pasos ③ a ⑥.

# Radio: Conceptos generales

3 FORTA 0000

## 1 Modo de la radio

Presione [SOURCE] para cambiar al modo radio.

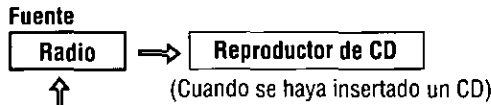

## 2 Banda

Presione [BAND] para cambiar de banda.

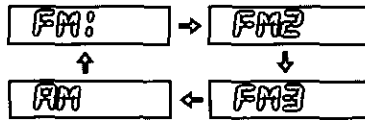

Indicador FM estéreo

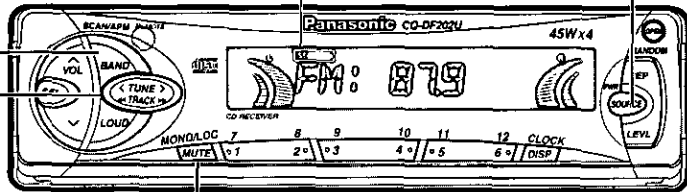

## 3 Sintonización manual

- [> TUNE]: Frecuencia mayor
- [< TUNE]: Frecuencia menor

### Sintonización de búsqueda

Mantenga presionado ...

- [> TUNE]: Frecuencia mayor
- [< TUNE]: Frecuencia menor

La sintonización se interrumpirá automáticamente cuando se reciban las señales de la siguiente emisora.

## 4 Selección Mono/Local

**MONO:** El ruido se reduce considerablemente cuando se reciben señales débiles de una emisora de FM.

**LOCAL:** En la sintonización de búsqueda solamente se buscan las señales fuertes de las emisoras, mientras que en el ajuste LOCAL OFF (local desactivado) se buscan también las señales relativamente débiles.

**Emisión FM:**  
Para cambiar de modo, mantenga presionado [MUTE] (MONO/LOC) durante más de 2 segundos. Suelte el botón al llegar al punto deseado.

**Emisión AM:**  
Para activar y desactivar el modo LOCAL, mantenga presionado [MUTE] (MONO/LOC) durante más de 2 segundos.

### Emisión FM:

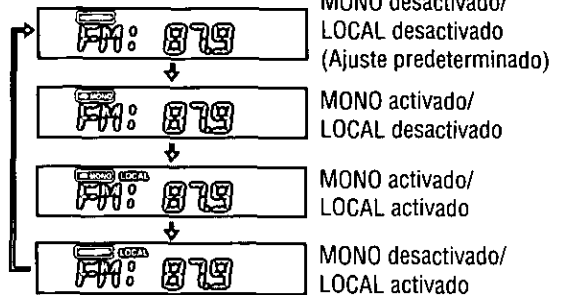

### Emisión AM:

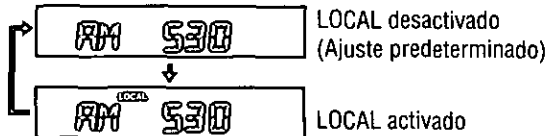

## Ajuste de emisora predeterminada

Pueden guardarse hasta 6 emisoras en cada una de las memorias de emisora predeterminada FM1, FM2, FM3 y AM.

### Nota:

- Después de seguir este procedimiento, las emisoras nuevas borran a las emisoras guardadas previamente.

## Cambio de pantalla

Presione [DISP] (CLOCK) para pasar a la pantalla de reloj.

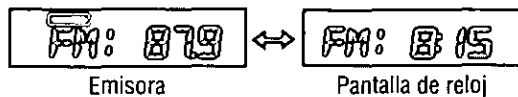

### 1 Banda

Presione [BAND] para seleccionar la banda deseada. (⇒ página 52)

Número de preajuste

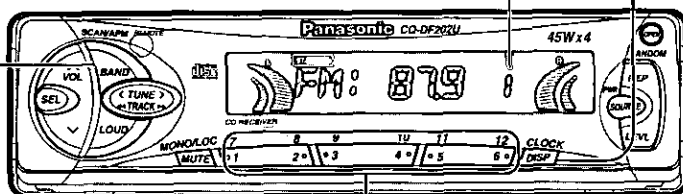

Botones de preajuste [1] a [6].

### 2 Memoria de presintonización

Mantenga presionado [BAND] (APM: memoria de preajuste automático) durante más de 2 segundos.

- Se guardarán automáticamente las 6 emisoras disponibles más potentes, en la memoria debajo de los botones de preajuste [1] a [6].
- Una vez ajustadas, las emisoras preajustadas son exploradas secuencialmente durante 5 segundos cada una.

### Memoria de presintonización manual

- Utilice la sintonización manual o de búsqueda para encontrar una emisora. (⇒ página 52)
- Mantenga presionado uno de los botones de preajuste [1] a [6] hasta que la pantalla parpadee una vez.

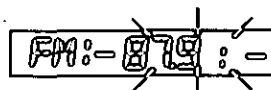

## Llamada a emisoras presintonizadas

Presione el correspondiente botón de preajuste [1] a [6] para sintonizar una emisora preajustada.

### Precaución:

- Para garantizar la seguridad, no se debe intentar nunca preajustar las emisoras mientras se conduce.

# Reproductor de CD: Conceptos generales

## Inserción y reproducción de disco

Nota:

- No introduzca un disco cuando esté encendido este indicador.



### 1 Abra el placa frontal

Presione [OPEN] para abrir el placa delantero.

### 2 Inserción del disco

La reproducción comenzará automáticamente después de que el reproductor haya reconocido el disco cargado como un CD de música normal. (Cuando un disco CD-R o CD-RW que tenga información CD-DA formateada igual a la de un disco CD de música normal cargado, este reproductor lo reconoce como disco normal de música.) Cierre manualmente la placa frontal.

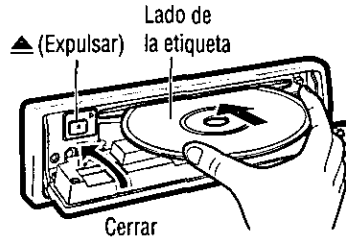

## Parada y expulsión de disco

- 1 Presione [OPEN] en el panel frontal.
- 2 Presione [▲] (expulsar) para interrumpir la reproducción del CD y expulsar el disco.

## Para escuchar un CD

### Modo de reproducción de CD

(Cuando el disco CD está dentro del reproductor)

Presione [SOURCE] para cambiar al modo de reproducción de CD. La reproducción comenzará automáticamente.

Fuente

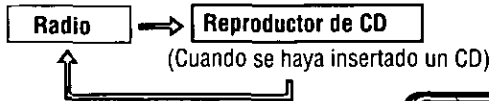

<Pantalla de reproductor de CD>

Número de pista      Tiempo de reproducción de pista

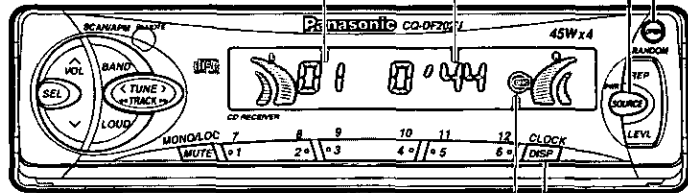

- No introduzca un disco cuando esté encendido este indicador.
- Se enciende cuando se realiza la carga de un disco.

## Cambio de pantalla

Presione [DISP] (CLOCK) para pasar a la pantalla de reloj.

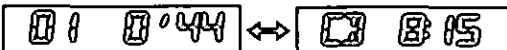

Número de pista/

Pantalla de reloj

Tiempo de reproducción de pista

**Precaución:**

- En esta unidad solamente se pueden utilizar CDs de 5" (12 cm) o discos CD-R y CD-RW con información CD-DA.
- Esta unidad no puede visualizar el texto del CD.
- Esta unidad no puede reproducir discos MP3.
- Consulte en página 61 las notas sobre discos CD-R/RW.
- Este aparato no ha sido diseñado para discos de 3" (8 cm).
- Si inserta un disco de 3" (8 cm) y no puede expulsarlo, apague la ACC de su vehículo una vez, vuélvalo a encender y a continuación presione [▲] (expulsar).
- No utilice discos con formas irregulares.
- No utilice discos con pegatinas o etiquetas pegadas.
- No inserte objetos extraños en la ranura del disco.

**Selección de pista**

- [▶▶TRACK]: Avance a la pista siguiente.
- [◀◀TRACK]: Retroceso a inicio de pista actual.  
Retroceso a pista anterior.  
(Presione dos veces.)

**Búsqueda de pista**

- Mantenga presionado ...
- [▶▶TRACK]: Avance rápido
- [◀◀TRACK]: Retroceso rápido
- Suelte el botón para reanudar la reproducción normal.

**Selección directa de pista**

- Presione un botón de número de pista de [1] a [6]. Comenzará a reproducirse la pista correspondiente.
- Mantenga presionado un botón de número de pista de [7] a [12] ([1] a [6]) durante más de un segundo. Comenzará a reproducirse la pista correspondiente.

Reproducción por exploración

Reproducción aleatoria  
Repetición de reproducción

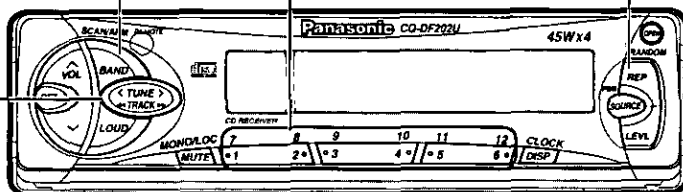

**Reproducción aleatoria**

- Mantenga presionado [REP] (RANDOM) durante más de 2 segundos. Todas las pistas se reproducen en orden aleatorio.
- Para anularla, presione [REP] (RANDOM) de nuevo y mantenga presionado.

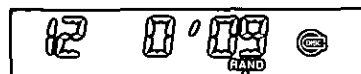

Se enciende.

**Reproducción por exploración**

- Presione [BAND] (SCAN). Se reproducen por orden secuencial los primeros 10 segundos de cada pista del disco.
- Para anularla, presione [BAND] (SCAN) de nuevo.

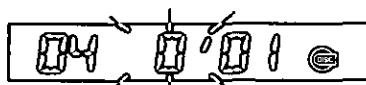

Parpadea.

**Repetición de reproducción**

- Presione [REP]. Se repite la pista actual.
- Para anularla, presione [REP] de nuevo.

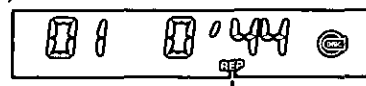

Se enciende.

# Preparación del controlador remoto

## Sustitución de la pila

- ① Quite el sujetador de la pila.  
Tire del sujetador hacia la posición B a la vez que empuja la posición A en la dirección indicada por la flecha.
- ② Instale la pila en el sujetador.  
Como se muestra en la ilustración de la derecha, inserte la pila en el sujetador de la pila con el lado "+" hacia arriba mientras empuje la posición A.
- ③ Inserte el sujetador de la pila.  
Empuje el sujetador de la pila a la posición original.

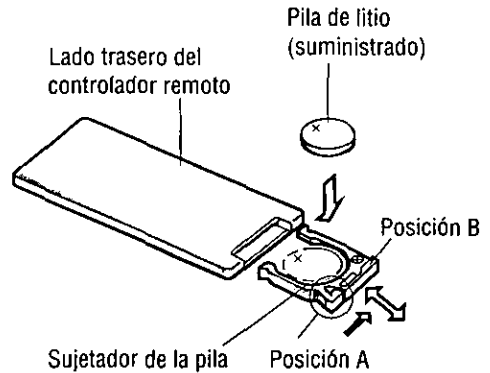

## Notas sobre la pila

La pila vieja debe ser quitada y desechada inmediatamente.

Información sobre la pila:

- Tipo de la pila: Pila de litio Panasonic (CR2025) (suministrado)
- Vida de la pila: 6 meses bajo condiciones normales de uso (a temperatura normal)

### Precaución:

- El uso incorrecto de la pila puede causar el sobrecalentamiento, explosión o ignición, resultando en herida o incendio. La fuga del electrolito de la pila puede causar daños en el aparato.

- No desmonte ni ponga en cortocircuito la pila. No tire la pila al fuego.
- Para evitar el riesgo de accidente, mantenga las pilas fuera del alcance de los niños.
- Respete las normas vigentes para tirar las pilas.

## Guía de referencia de control

Los botones del controlador remoto funcionan del mismo modo que los mandos del aparato principal que aparecen en la página de referencia.

Dirija el controlador remoto hacia el sensor de la unidad principal (REMOTE).

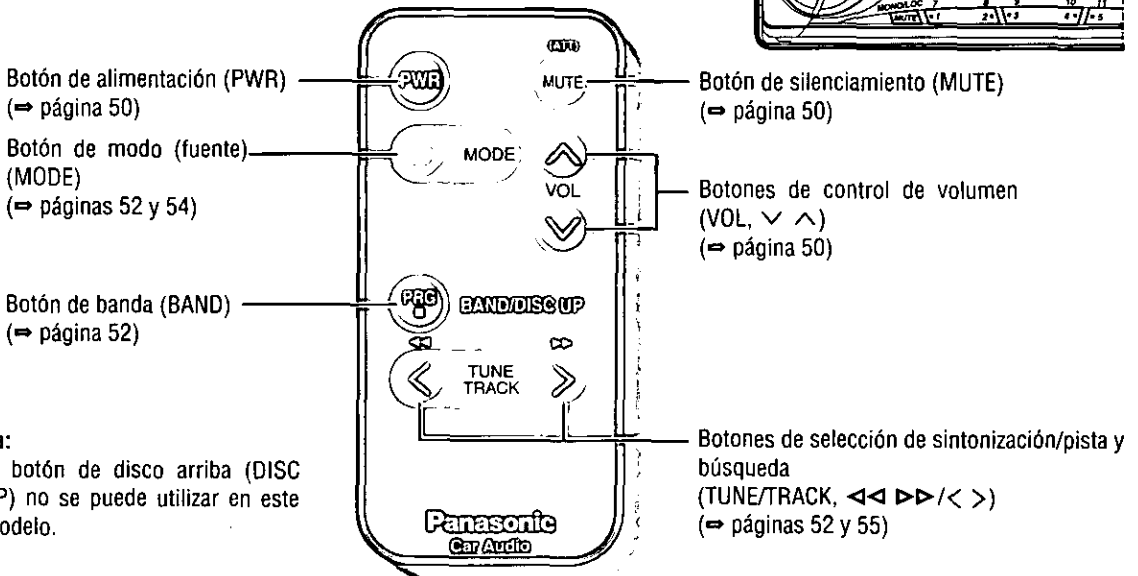
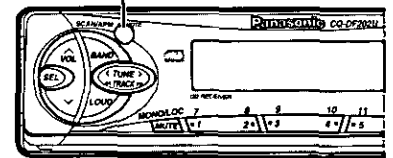

### Nota:

- El botón de disco arriba (DISC UP) no se puede utilizar en este modelo.

7 FORD



# Solución de problemas

## Pasos preliminares

Efectúe las comprobaciones y los pasos descritos en las tablas siguientes.

## Si cree que hay algo que no funciona bien

Desconecte inmediatamente la alimentación.

Desenchufe el cable de la alimentación y compruebe que no haya humo ni calor procedentes del aparato antes de solicitar la reparación. No trate nunca de reparar usted mismo el aparato, porque es peligroso.

### Precaución:

- No emplee el aparato si no funciona bien o si hay algún problema.
- No emplee el aparato en un estado anormal, por ejemplo, sin sonido, o con humo o mal olor, porque pueden producirse fuego o descargas eléctricas. Deje de utilizarlo inmediatamente y llame a la tienda donde lo compró.

## Consejos para localizar y solucionar averías

### Común

Problema	Causa/Paso
No se conecta la alimentación.	El interruptor del motor del vehículo no está conectado. ⇒Gire el interruptor de encendido del vehículo a la posición ACC u ON.
	Los cables no están correctamente conectados. ⇒Conecte correctamente los cables.
	El cable de la batería no está correctamente conectado. ⇒Conecte el cable de la batería al terminal que está siempre activo.
	El cable de accesorios no está correctamente conectado. ⇒Conecte el cable de accesorios a la fuente ACC del vehículo.
	El cable de masa no está correctamente conectado. ⇒Conecte el cable de masa a una parte metálica del vehículo.
	El fusible se ha quemado. ⇒Llame a la tienda donde compró el aparato, o a la estación de servicio que le quede más cercana (vea la hoja adjunta) y solicite que le reemplacen el fusible.
No hay sonido.	El silenciamento está activado. ⇒Ajústelo a OFF.
	Los cables no están correctamente conectados. ⇒Conecte correctamente los cables.
	Condensación (humedad). ⇒Espere un poco antes de utilizarlo.
Ruido.	Se está utilizando un teléfono móvil cerca de la unidad. ⇒Mantenga el teléfono móvil alejado de la unidad. unit.
Sale sonido, pero la pantalla muestra un mensaje de demostración.	El modo de demostración está activado. ⇒Presione [DISP] (pantalla) para cancelar el modo de demostración.

# Solución de problemas (continuación)

## ☐ Radio

### Problema

Hay demasiado ruido en las difusiones de FM estéreo y monofónicas.

Se reponen las emisoras preajustadas.

### Causa/Paso

La emisora es demasiado lejana, o la señal es demasiado débil.  
⇒ **Seleccione otras emisoras con mejor nivel de señal.**

El cable de control de relé de antena de motor no está conectado correctamente.  
⇒ **Si el vehículo tiene una antena de motor, conecte correctamente el cable de control de relé de la antena de motor al cable de la antena de motor correctamente instalada en el vehículo.**

La antena de la radio no se extiende suficientemente.  
⇒ **Extienda completamente la antena de la radio.**

El cable de la batería no está correctamente conectado.  
⇒ **Conecte el cable de la batería al terminal que siempre está activo.**

## ☐ CD

### Problema

El disco está en el reproductor de CD, pero no sale ningún sonido o el disco es expulsado automáticamente.

El sonido salta, mala calidad del sonido (por ejemplo, causada por ruido).

### Causa/Paso

El disco está colocado al revés.  
⇒ **Coloque correctamente el disco, con la etiqueta arriba.**

• El disco está sucio.  
• El disco está rayado.  
⇒ **Limpie el disco, siguiendo lo indicado en la sección "Notas sobre soportes CD/CD (CD-R, CD-RW)".**

Se ha cargado un disco con datos que no son de tipo CD-DA.  
⇒ **Deben utilizarse discos con datos de tipo CD-DA.**

⇒ **Es posible que la unidad no pueda reproducir correctamente un disco CD-R/RW creado mediante una combinación de software de escritura, una grabadora de CD (unidad CD-R/RW) y un disco, si estos son incompatibles entre sí. Para más detalles, consulte las instrucciones relativas a los dispositivos afectados.**

• El disco está sucio.  
• El disco está rayado.  
⇒ **Limpie el disco, siguiendo lo indicado en la sección "Notas sobre soportes CD/CD (CD-R, CD-RW)".**

⇒ **Es posible que la unidad no pueda reproducir correctamente un disco CD-R/RW creado mediante una combinación de software de escritura, una grabadora de CD (unidad CD-R/RW) y un disco, si estos son incompatibles entre sí. Para más detalles, consulte las instrucciones relativas a los dispositivos afectados.**

## □ CD (continuación)

Problema	Causa/Paso
El sonido salta debido a vibraciones.	<p>El ángulo de montaje es de más de 30°. ⇒ <b>Ajuste el ángulo de montaje a menos de 30°.</b></p> <p>Montaje inestable. ⇒ <b>Monte la unidad con seguridad con las partes de montaje, consultando la sección de instalación.</b></p>
El disco no se expulsa.	<ul style="list-style-type: none"> <li>○ El disco está defectuoso.</li> <li>○ Avería mecánica.</li> </ul> <p>⇒ <b>Presione [OPEN] para abrir el panel y presione [▲] (expulsar). Si no se repone la operación normal, llame a la tienda donde compró el aparato o a la estación de servicio que le quede más cercana para solicitar que se lo reparen.</b></p>
Se cuenta el tiempo pero no sale ningún sonido.	<p>Se ha reproducido la primera pista de un disco en modo mixto. (El modo mixto es un formato en el que en la primera pista se graban datos que no son de música y los datos correspondientes a la música se graban en pistas distintas de la primera en una sesión.)</p> <p>⇒ <b>Reproduzca los datos de música grabados en pistas distintas de la primera.</b></p>

## □ Ajuste del sonido

Problema	Causa/Paso
No sale sonido por el altavoz izquierdo, derecho, frontal o trasero.	<p>El balance izquierdo/derecho o el delantero/trasero está ajustado completamente a un lado. ⇒ <b>Ajuste la configuración de balance/desvanecimiento, según corresponda.</b></p> <p>Los cables no están correctamente conectados. ⇒ <b>Conecte correctamente los cables.</b></p>
Al escuchar el estéreo, se invierten los sonidos de la derecha y de la izquierda.	<p>El cable del altavoz derecho está conectado al altavoz izquierdo y el cable del altavoz izquierdo está conectado al altavoz derecho. ⇒ <b>Conecte los cables de los altavoces a los correctos.</b></p>

# Solución de problemas (continuación)

## ❑ Control remoto

Problema	Causa/Paso
Los botones no funcionan.	Se han invertido las polaridades de las pilas. ⇒ <b>Inserte correctamente la pila.</b>
	Pilas incorrectas. ⇒ <b>Compruebe la pila.</b>
	Las pilas están gastadas. ⇒ <b>Reemplace la pila.</b>
	El controlador remoto está en una dirección incorrecta. ⇒ <b>Dirija el controlador remoto a sensor (REMOTE) del panel.</b>

## Mensajes de visualización de error

### ❑ CD

Visualización	Causa/Paso
CD --E1--	<ul style="list-style-type: none"> <li>• El disco está sucio o al revés.</li> <li>• Se ha cargado un disco con datos que no son de tipo CD-DA.</li> </ul> ⇒ <b>Compruebe el disco.</b>
CD --E2--	El disco está rayado. ⇒ <b>Compruebe el disco.</b>
CD --E3--	No funciona por alguna causa. ⇒ <b>Si no se reanuda el funcionamiento normal, llame al establecimiento donde haya comprado la unidad o al centro de servicio técnico más cercano, para solicitar reparación.</b>

## Mantenimiento

Su producto ha sido diseñado y fabricado de modo que requiere un mínimo mantenimiento. Utilice un trapo seco y suave para la limpieza exterior de rutina. No utilice nunca bencina, diluyente u otros disolventes.

## Mantenimiento del producto

Si las sugerencias de los cuadros no son suficientes para solucionar el problema, recomendamos que lleve el aparato para su Centro de Servicio Panasonic autorizado más cercano. El mantenimiento deberá ser hecho solamente por un técnico calificado.

## Cómo sustituir el fusible

Use fusibles con la misma clasificación (15 A). Al usar diferentes substitutos o fusibles de clasificación más alta, o conectando la unidad directamente sin fusible, podrá causar incendio o daños en la unidad estereofónica.

**Si la sustitución del fusible falla, póngase en contacto con su Centro de Servicio Panasonic autorizado más cercano.**

11 FONDATION

# Mantenimiento

## Cuidado del aparato

### ☐ Limpieza del aparato

Emplee un paño suave y blando para la limpieza.

### ☐ Precaución para la limpieza

No use bencina, disolventes, ni cualquier otro tipo de solvente, ya que esto puede dañar la superficie del aparato.

## Notas sobre soportes CD/CD (CD-R, CD-RW)

No reproduzca ningún CD de música normal con etiquetas distintas de la que se muestra aquí.



### Cómo sujetar el disco

- No toque la parte inferior del disco.
- No haga rasguños en los discos.
- No doble el disco.
- Cuando no lo utilice, guarde el disco en su estuche.

### No utilice discos con formas irregulares.

### No deje discos en los siguientes lugares:

- Bajo luz solar directa
- Cerca de salidas de calefacción del vehículo
- Zonas sucias, polvorientas o húmedas
- Asientos y tableros de instrumentos

### Limpieza del disco

Utilice un trapo seco y suave para frotar desde el centro hacia afuera.

### Precauciones con discos nuevos

Un disco nuevo puede tener bordes desiguales en su perímetro interno y externo. Estos bordes pueden causar un fallo de funcionamiento.

Elimine esos bordes desiguales con un lápiz o un objeto similar.

### No pegue ninguna pegatina o etiqueta a los discos.

No escriba sobre la etiqueta del disco con un rotulador o un bolígrafo de trazo fuerte.

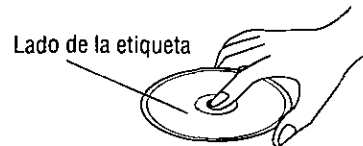

No utilice discos con formas irregulares.

<Correcto>

<Incorrecto>



Borde tosco

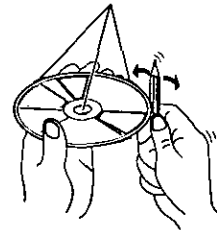

## Notas sobre discos CD-R/RW

- Puede tener problemas al reproducir determinados discos CD-R/RW grabados en grabadoras de CD (unidades CD-R/RW), debido a sus características de grabación o bien a la presencia de suciedad, marcas de dedos, rasguños, etc. sobre la superficie del disco.
- Los discos CD-R/RW son menos resistentes que los CDs de música normales a las condiciones de temperatura o humedad elevadas. Si se dejan dentro de un vehículo durante mucho tiempo, pueden sufrir daños y quedar inservibles para su reproducción.
- Es posible que la unidad no pueda reproducir correctamente un CD-R/RW creado mediante una combinación de software de escritura, una grabadora de CD (unidad CD-R/RW) y un disco, si estos son incompatibles entre sí.
- Este reproductor no puede reproducir discos CD-R/RW sino se ha cerrado la sesión.
- Este reproductor no puede reproducir los discos CD-R/RW que contengan datos que no sean CD-DA.
- No olvide seguir las instrucciones sobre la manipulación de discos CD-R/RW.

# Guía de instalación



## ADVERTENCIA

La información de instalación va dirigida a instaladores con experiencia, no a individuos sin conocimientos técnicos. Ésta no contiene advertencias ni precauciones relacionadas con los posibles peligros causados al intentar instalar este producto.

Cualquier intento de instalar este producto en un vehículo motorizado por parte de una persona que no sea un instalador cualificado podrá causar daños en el sistema eléctrico y producir lesiones graves o incluso la muerte.

### Accesorios suministrados

N°.	Item	Diagrama	Cantidad
①	Collar de montaje		1
②	Tuerca hexagonal (5 mmφ)		1
③	Tira de soporte trasero		1
④	Tornillo autorroscante (5 mmφ × 16 mm)		1
⑤	Perno de montaje (5 mmφ)		1
⑥	Conector de alimentación		1
⑦	Estuche de la placa frontal removible		1
⑧	Placa de adorno		1

### Perspectiva general

Este equipo deberá ser instalado por un profesional. Sin embargo, si usted piensa instalar esta unidad usted mismo, lo primero que tiene que decidir es dónde va a instalarla. Las instrucciones de estas páginas le guiarán para llevar a cabo los pasos restantes:

(Consulte "ADVERTENCIA" que se explica más arriba.)

- Identifique y ponga etiquetas en los cables del vehículo.
- Conecte los alambres del vehículo con los alambres del conector de alimentación.
- Instale la unidad en el salpicadero.
- Compruebe el funcionamiento de la unidad.

Si encuentra problemas, consulte a su instalador profesional más cercano.

#### Precaución:

- Esta unidad sólo funcionará con un sistema de batería de automóvil de 12 V CC con negativo a masa. No intente utilizarla con ningún otro sistema porque podrían causarse graves averías.

Antes de iniciar la instalación, compruebe que tiene todos los artículos incluidos en el embalaje de su unidad.

- **Tarjeta de garantía...** Rellénela rápidamente.
- **Guía de centros de servicio Panasonic...** Guárdela para utilizarla como referencia en el futuro en caso de que la unidad necesite ser reparada.
- **Accesorios suministrados...** Son necesarios para realizar la instalación en el salpicadero.

### Herramientas necesarias

Necesitará un destornillador, una pila de 1,5 V tamaño AA y lo siguiente:

Bombilla de prueba de 12 V CC

Cinta aislante para usos eléctricos

Alicates de corte lateral



### Especificaciones del salpicadero

Grosor

Mínimo de  $\frac{3}{16}$ " (4,75 mm)

Máximo de  $\frac{7}{32}$ " (5,56 mm)

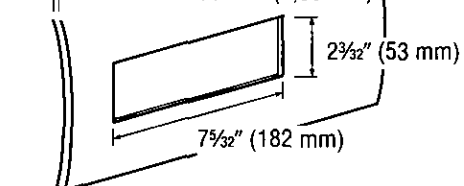

## ☐ Identificación de todos los conductores

El primer paso de la instalación consiste en identificar todos los cables del vehículo que usted utilizará cuando conecte su sistema de sonido.

Según identifica cada cable, le sugerimos que ponga en él una etiqueta usando cinta adhesiva y un marcador de tinta permanente. Esto evitará confusiones cuando tenga que hacer las conexiones más adelante.

### Nota:

- No conecte el conector de alimentación a la unidad estéreo hasta después de haber terminado todas las conexiones. Si no hay tapas de plástico en los cables de conexión estéreo, aisle los conductores expuestos con cinta para usos eléctricos hasta que esté listo para utilizarlos. Identifique los conductores en el orden siguiente.

### Conductor de alimentación

Si su vehículo tiene una radio o tiene cables preparados para ella:

Corte los conductores del conector uno a uno (dejando los conductores tan largos como sea posible) para poder trabajar con conductores individuales.

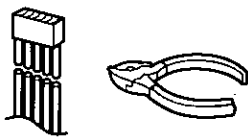

Ponga la llave de contacto en la posición de accesorios y conecte a masa, en el chasis, uno de los conductores de la bombilla de prueba.

Toque con el otro conductor de la bombilla de prueba cada uno de los cables expuestos de la clavija de conexión de radio cortada.

Toque los cables uno a uno hasta que encuentre el que produce el encendido de la bombilla.

Ahora ponga la llave de contacto en OFF y luego en ON.

Si la bombilla también se apaga y se enciende, esa salida será el conductor de alimentación del vehículo.

Si su vehículo no está cableado para una unidad de audio:

Vaya al bloque de fusibles y encuentre el puerto de fusible para radio (RADIO), accesorios (ACC) o encendido (IGN).

### Conductor de batería

Si su unidad estéreo tiene un conductor amarillo, necesitará localizar el conductor de la batería del automóvil. De lo contrario, podrá ignorar este procedimiento. (El conductor amarillo de la batería proporciona una alimentación continua para el funcionamiento del reloj, mantener el contenido de la memoria y otras funciones.)

Si su vehículo tiene una radio o tiene cables preparados para ella:

Con el sistema de encendido y los faros apagados, identifique el conductor de la batería del automóvil conectando a masa, al chasis, uno de los conductores de la bombilla de prueba y comprobando los cables expuestos restantes procedentes de la clavija de conexión de radio cortada.

Si su vehículo no está cableado para una unidad de audio:

Vaya al bloque de fusibles y encuentre el puerto de fusible para la batería, generalmente marcado BAT.

### Altavoces

Identifique los conductores de los altavoces. Habrá dos conductores para cada altavoz que, generalmente, estarán codificados con colores.

Una forma práctica de identificar los conductores de los altavoces y los altavoces a los que deben conectarse consiste en probar los conductores con una pila de 1,5 V tamaño AA de la forma siguiente:

Sujete un conductor contra un polo de la pila y toque con el otro conductor el otro polo. Si tiene en su mano un conductor de altavoz oír un sonido de rascado procedente de un altavoz.

Si no, siga probando diferentes combinaciones de conductores hasta que encuentre todos los conductores de altavoces. Cuando ponga las etiquetas, incluya también la ubicación de los altavoces para cada uno de ellos.

### Motor de antena

Si su vehículo está equipado con una antena automática, identifique el conductor de la antena del vehículo conectando un conductor del probador de bombilla al conductor de la batería del vehículo y tocando uno a uno los cables expuestos restantes procedentes de la clavija de conexión de radio cortada. Cuando toque el cable correcto oír que se activa el motor de la antena.

### Antena

El conductor de la antena es un cable grueso y negro con una clavija metálica en su extremo.

## ☐ Conexión de todos los conductores

Ahora que ha identificado todos los cables del vehículo estará listo para conectarlos a los cables de la unidad estéreo. El diagrama del cableado (= página 68) muestra las conexiones apropiadas y los códigos de colores de los conductores.

Le recomendamos encarecidamente probar la unidad antes de realizar la instalación final.

Podrá poner la unidad en el suelo y hacer conexiones temporales para probar la unidad. Utilice cinta para usos eléctricos para cubrir los cables expuestos.

### Importante:

- Conecte el conductor de alimentación rojo en último lugar, después de haber hecho todas las conexiones y haberlas aislado.

# Guía de instalación (continuación)

## Masa

Conecte el conductor de masa negro del conector de alimentación al chasis metálico del vehículo.

## Altavoces

Conecte los cables de los altavoces. Consulte el diagrama de cableado (⇒ página 68) para conocer las conexiones apropiadas. Siga el diagrama cuidadosamente para evitar estropear los altavoces y la unidad estéreo.

Los altavoces utilizados deberán ser capaces de conducir más de 45 W de potencia. Si utiliza un amplificador de audio opcional, los altavoces deberán ser capaces de conducir la potencia de salida máxima del amplificador. Los altavoces con valores de entrada inferiores podrán estropearse. La impedancia de los altavoces deberá ser de 4–8 Ω, que típicamente estará marcada en la mayoría de los altavoces. Los altavoces con impedancia inferior o superior afectarán a la salida y podrán causar daños en los altavoces y en la unidad estéreo.

## Antena automática

Conecte el conductor de la antena automática del vehículo al conductor azul oscuro de control del relé de la antena automática.

## Batería

Conecte el conductor de batería amarillo al cable de radio correcto o al puerto de fusible de la batería ubicado en el bloque de fusibles.

## Antena

Conecte la antena enchufando el conductor de antena al receptáculo de la antena.

## Equipo

Conecte cualquier equipo opcional, tal como un amplificador, según las instrucciones suministradas con el equipo. Mantenga una separación de unos 12" (30 cm) entre los cables de los altavoces y el amplificador, y entre la antena y el cable de extensión de la antena. Lea las instrucciones de funcionamiento e instalación de cualquier equipo que conecte a esta unidad.

## Alimentación

Conecte el conductor de alimentación rojo al cable de radio correcto del vehículo o al puerto de fusible apropiado en el bloque de fusibles.

Si la unidad estéreo funciona correctamente con todas estas conexiones hechas, desconecte los cables y realice la instalación final.

## Instalación final

### Conexiones de los conductores

Conecte todos los cables asegurándose de que cada conexión esté aislada y segura. Una todos los cables flojos y apriételes con cinta para que no se caigan posteriormente. Inserte ahora la unidad estéreo en el collar de montaje.

Enhorabuena! Después de hacer unas pocas comprobaciones finales, usted estará listo para disfrutar de su nuevo sistema estéreo para automóvil.

## Comprobaciones finales

1. Asegúrese de que todos los cables estén conectados y aislados correctamente.
2. Asegúrese de que la unidad estéreo esté firmemente sujeta en el collar de montaje.
3. Conecte el encendido para comprobar que la unidad funcione correctamente.

Si tiene dificultades, consulte a su instalador profesional autorizado más cercano para solicitarle ayuda.

## Preparación

- Le recomendamos encarecidamente que se ponga guantes al realizar el trabajo de instalación para no lesionarse.
- Cuando doble las lengüetas de montaje del collar de montaje con un destornillador, tenga cuidado de no lesionarse las manos ni los dedos.

- Desconecte el cable del terminal de batería negativo ⊖ (consulte la precaución de más abajo).
- El aparato deberá instalarse en una posición horizontal con el extremo delantero formando un ángulo adecuado, pero con no más de 30°.

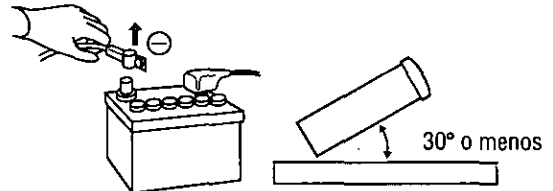

### Precaución:

- No desconecte los terminales de la batería de un automóvil con computadora de viajes o de navegación porque todos los ajustes del usuario almacenados en la memoria se perderán. Cuando instale el aparato tenga cuidado de impedir los cortocircuitos.

## Instalación en el tablero de instrumentos

### Apertura de instalación

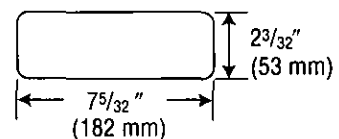

Este aparato puede instalarse en cualquier tablero de instrumentos que tenga una apertura como la mostrada. El tablero de instrumentos deberá tener un grosor de entre 3/16" (4,75 mm) y 7/32" (5,56 mm) para poder aguantar el aparato.



## ❑ Procedimientos de instalación

Complete primero las conexiones eléctricas y luego compruebe si están bien hechas. (⇒ página 68)

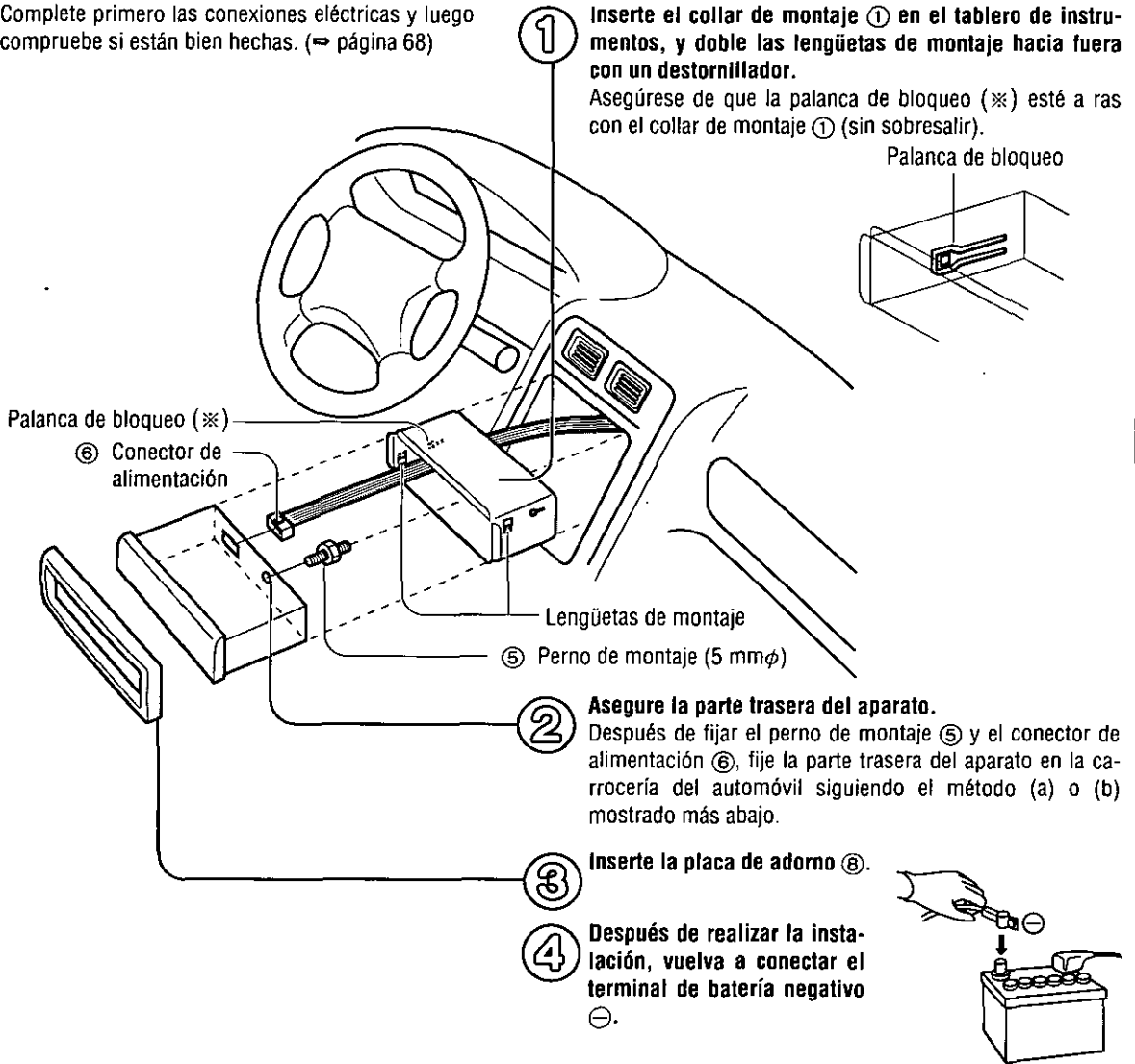

### (a) Utilizando la tira de soporte trasero ③

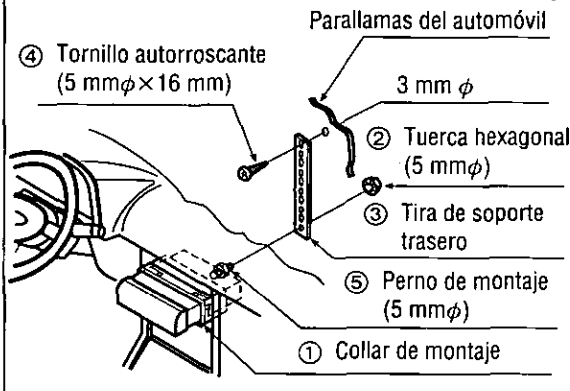

### (b) Utilizando cojín de goma (opcional)

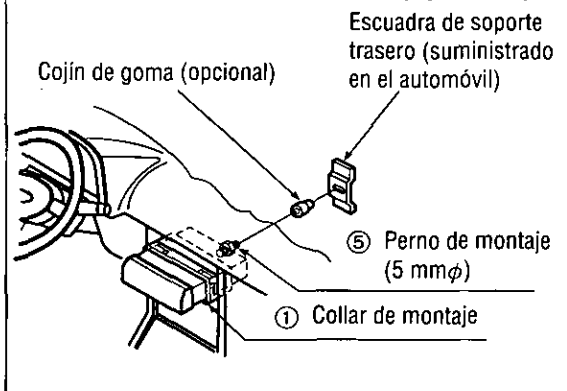

# Guía de instalación (continuación)

## Para extraer el aparato

Desconecte la alimentación del aparato.

- ① Extraiga la placa frontal removible.  
① Presione [OPEN]. La placa frontal removible se abrirá.

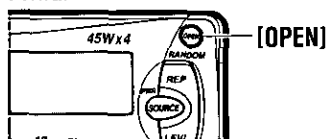

- ② Empuje la placa frontal hacia la izquierda.  
③ Tire de ella hacia usted.

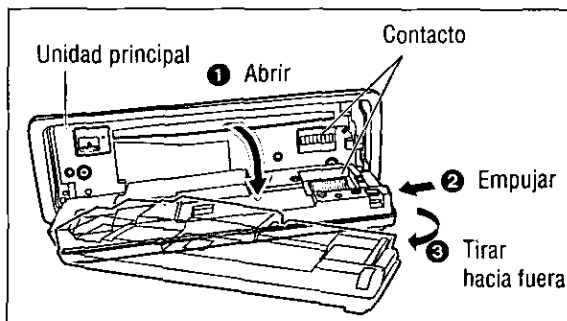

- ② Extraiga la placa de adorno ⑧ con un destornillador.

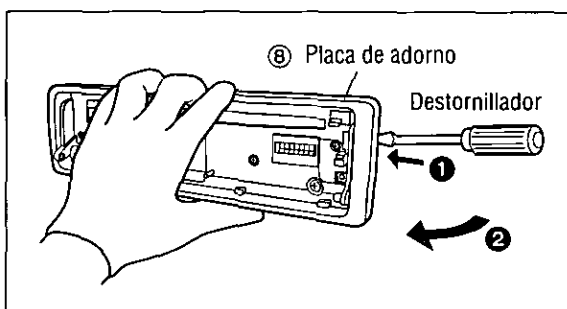

- ③ Extraiga el aparato mientras presiona la palanca de bloqueo hacia abajo con un destornillador.

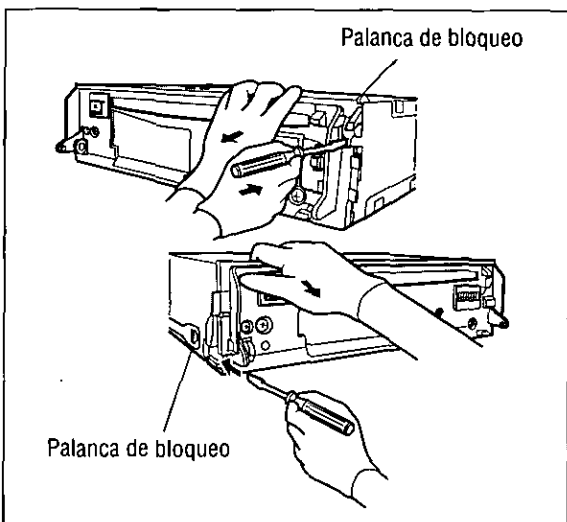

- ④ Extraiga el aparato tirando del mismo con ambas manos.

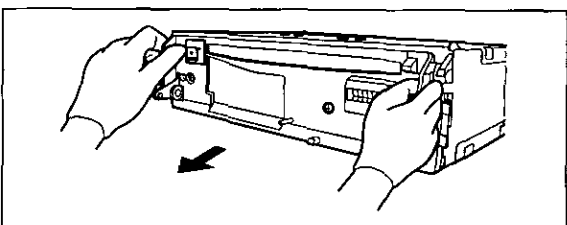

# Sistema antirrobo

Este aparato está provisto de una placa frontal removible. Al extraer esta placa frontal, la radio queda totalmente inoperable. Parpadea el indicador de seguridad.

## Coloque la placa frontal removible en la caja

- ① Desconecte la alimentación del aparato.
- ② Extraiga la placa frontal removible. (→ página 66)
- ③ Apriete con suavidad el botón del estuche para abrirlo. Coloque la placa frontal en el estuche y llévese el estuche con usted al salir del vehículo.

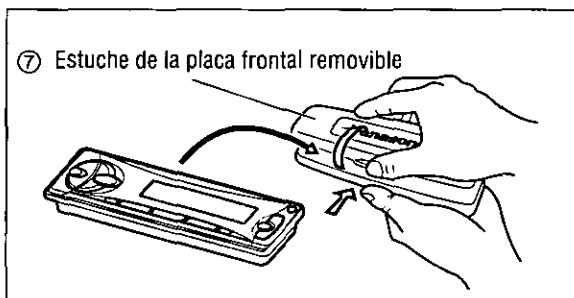

## Instale la placa frontal removible

- ① Coloque la placa frontal con su agujero izquierdo sobre una de las patillas del aparato principal.
- ② Coloque el otro agujero sobre la otra patilla, ejerciendo una ligera presión.
- ③ Mueva varias veces la placa frontal hacia arriba y hacia abajo, para comprobar que ha quedado bien sujeta. A continuación, cierre la placa frontal y presione sobre el lateral derecho de la placa frontal hasta que encaje bien.

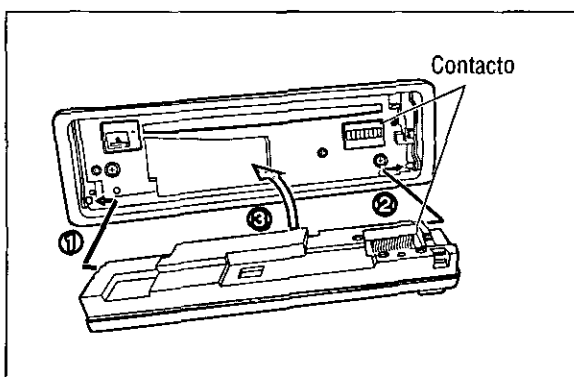

## Indicador de seguridad

El indicador de seguridad parpadea cuando se extrae la placa frontal removible de la unidad.

Mantenga presionado [SEL] para encender o apagar el indicador de seguridad. ("LED ON" o "LED OFF")

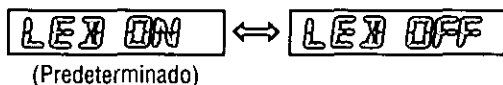

Visualización	Indicador de seguridad
LED ON	Parpadea
LED OFF	Apagado

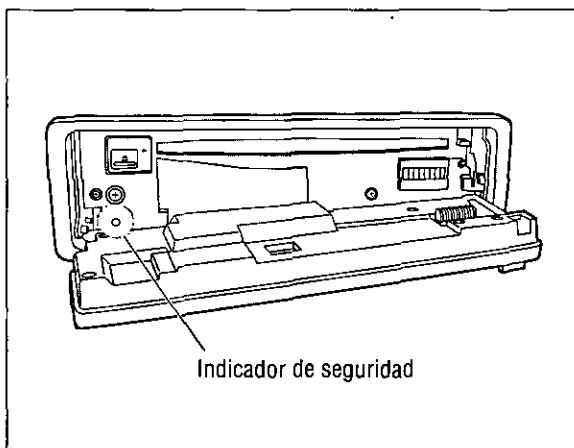

MAGAZIN 13

### Precaución:

- Esta placa frontal no es impermeable. No la exponga al agua ni a humedad excesiva.
- No extraiga la placa frontal mientras conduzca el vehículo.
- No ponga la placa frontal sobre el tablero de instrumentos ni en lugares cercanos en los que la temperatura sube en gran medida.
- No toque los contactos de la placa frontal removible ni de la unidad principal, porque podría ocasionar mal contacto eléctrico.
- Si se adhiere suciedad u otros materiales extrañas en los contactos, límpielos con un paño limpio y seco.
- No aplique una fuerza excesiva hacia abajo sobre la placa frontal, y no ponga nada encima de ella mientras está abierta porque podría estropearse.

# Conexiones eléctricas

## Precaución:

- Este producto ha sido diseñado para funcionar con una batería de 12 V CC con masa negativa.
- Para prevenir daños a la unidad asegúrese de seguir el diagrama de conexiones de esta página.
- Quite aproximadamente 1/4" (5 mm) de la extremidad del revestimiento de los conductores antes de hacer las conexiones.
- No inserte el conector de alimentación en el aparato hasta que haya terminado el tendido eléctrico.
- Asegúrese de aislar cualquier cable expuesto a un posible cortocircuito del chasis del automóvil. Sujete todos los cables y mantenga los terminales de los cables libres de roces con cualquier parte metálica.
- Recuerde si su automóvil tiene una computadora de conducción o una computadora de navegación, los datos de su memoria pueden quedar borrados cuando se desconectan los terminales de la batería.

## Accesorios suministrados

N°	Item	Cantidad
⑥	Conector de alimentación	1

## Diagrama del cableado

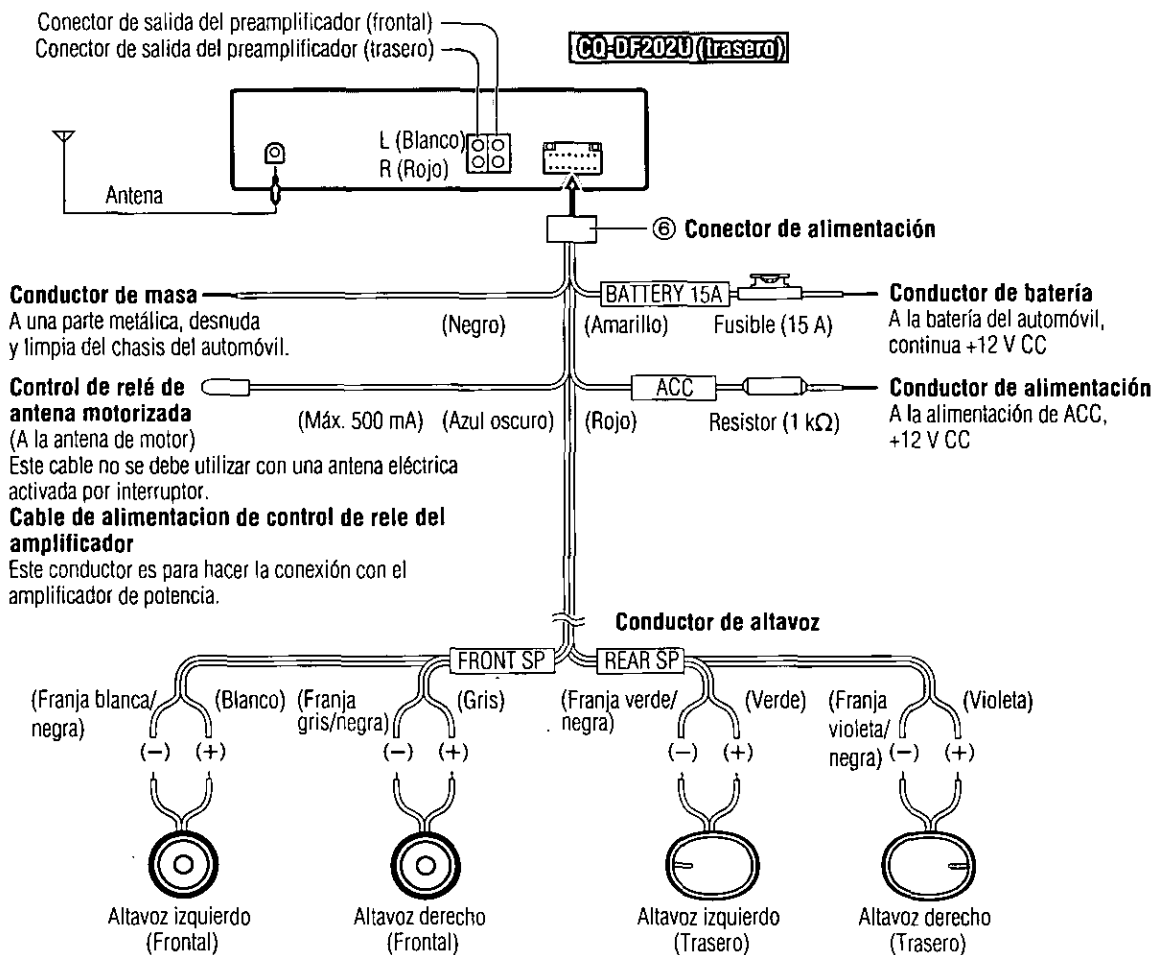

19 FORZA TUN

# Especificaciones

## General

Alimentación:	12 V CC (11 V–16 V), tensión de prueba 14,4 V, tierra negativa
Consumo de corriente:	Menos de 2,2 A (mode de reproducción CD; 0,5 W×4 canales)
Salida máxima de potencia:	45 W×4 canales a 400 Hz, control de volumen al máximo
Acción del tono:	
Graves:	±12 dB a 100 Hz
Agudos:	±12 dB a 10 kHz
Impedancia de altavoz apropiada:	4–8 Ω
Tensión de salida del preamplificador:	2,0 V (mode de reproducción CD; 1 kHz, 0 dB)
Impedancia de salida:	200 Ω
Dimensiones (An×Al×Pr):	7"×1 <sup>5</sup> / <sub>16</sub> "×5 <sup>7</sup> / <sub>8</sub> " (178×50×150 mm)
Peso:	3 lbs. 1 oz (1,4 kg)

## Radio FM estéreo

Gama de frecuencia:	87,9 MHz–107,9 MHz
Sensibilidad útil:	11,0 dBf. (1,25 μV, 75 Ω)
Umbral de silenciamiento a 50 dB:	15,2 dBf. (1,6 μV, 75 Ω)
Respuesta de frecuencia:	30 Hz–15 kHz (±3 dB)
Selectividad de canal alternativo:	75 dB
Separación estéreo:	42 dB (1 kHz)
Relación de respuesta de imagen:	75 dB
Relación de respuesta de IF:	100 dB
Relación señal/ruido:	70 dB

## Radio AM

Gama de frecuencias:	530 kHz–1 710 kHz
Sensibilidad usable:	28 dB/μV (25 μV, S/N 20 dB)

## Reproductor de CD

Frecuencia de muestreo:	Supermuestreo de 32 veces
Convertidor DA:	Sistema MASH-1 bit/4 DAC
Sistema de corrección de error:	Algoritmos de super decodificación Panasonic
Tipo captor:	3 hace
Fuente de luz:	Láser semiconductor
Longitud de onda:	780 nm
Respuesta de frecuencia:	20 Hz–20 kHz (±1 dB)
Relación señal/ruido:	96 dB
Distorsión armónica total:	0,01 % (1 kHz)
Llora y tremalación:	Por debajo del límite medible
Separación de canales:	75 dB

### Nota:

- Las especificaciones y el diseño están sujetos a cambios sin previo aviso con el propósito de introducir mejoras.



Lined writing area with horizontal lines.

**Panasonic Consumer  
Electronics Company, Division  
of Matsushita Electric  
Corporation of America**  
One Panasonic Way, Secaucus,  
New Jersey 07094  
<http://www.panasonic.com>

**Panasonic Sales Company.  
Division of Matsushita Electric  
of Puerto Rico, Inc. ("PSC")**  
Ave. 65 de Infanteria, Km. 9.5  
San Gabriel Industrial Park,  
Carolina, Puerto Rico 00985  
<http://www.panasonic.com>

**Panasonic Canada Inc.**  
5770 Ambler Drive,  
Mississauga, Ontario  
L4W 2T3  
<http://www.panasonic.ca>